



CAMVER
PROFESSIONAL

Βιομηχανικά Πλυντήρια



HIGH QUALITY



CAMVER
PROFESSIONAL

Λ.Κορωπίου Μαρκοπούλου 174,
ΚΟΡΩΠΙ
ΑΤΤΙΚΗΣ

T: +30 210 6627840

E: info@camver.gr

www.camver.gr



A close-up photograph of industrial machinery featuring large, dense red brushes. The brushes are mounted on a metal frame with vertical bars. The lighting is dramatic, highlighting the texture of the red bristles against a blurred background of the metal structure.

NIEROS®



Λύσεις Ολικής Υγιεινής

Όσον αφορά την ασφάλεια της υγείας, τα πρότυπα υγιεινής είναι αδιαπραγμάτευτα. NIEROS® πλήρως ολοκληρωμένες λύσεις υγιεινής είναι η τέλεια απάντηση σε όλους τους τομείς παραγωγής όπου υπάρχει κίνδυνος μόλυνσης αμεγάλος κίνδυνος για την επιχείρηση, η επεξεργασία τροφίμων ειδικότερα της βιομηχανίας.

Παρέχοντας ένα ευρύ φάσμα εξατομικευμένης υγιεινής λύσεις, που καλύπτουν τις ανάγκες υγιεινής σε κάθε στάδιο της παραγωγικής διαδικασίας, NIEROS®

Ελαχιστοποιεί τον κίνδυνο μόλυνσης των τροφίμων και πληροί τα πρότυπα υγιεινής των HACCP, IFS και NSF.

Επιπλέον, οι λύσεις υγιεινής NIEROS® είναι επίσης οικονομικά αποδοτικό λόγω του βέλτιστου νερού και κατανάλωση απορρυπαντικού και αποδοτική χρήση ενέργειας.

Όλα τα προϊόντα παράγονται εσωτερικά και αυτά όχι μόνο ακολουθούν τα πρότυπα της ΕΕ αλλά και συμμορφώνονται με τις υψηλότερες απαιτήσεις ποιότητας.

ΟΦΕΛΗ

- ☞ Ελάχιστος κίνδυνος μόλυνσης
- ☞ Η συμμόρφωση με τις υψηλότερες απαιτήσεις ποιότητας και τα πρότυπα HACCP, IFS και NSF
- ☞ Πλήρως ολοκληρωμένες λύσεις υγιεινής που ταιριάζουν απόλυτα στις ανάγκες της επιχειρηματικής σας διαδικασίας
- ☞ Οι ανάγκες υγιεινής καλύπτονται σε όλη τη διαδικασία παραγωγής
- ☞ Υψηλής λειτουργίας, υπερσύγχρονος και εύχρηστος εξοπλισμός
- ☞ Παράγεται εντός της εταιρείας

ΧΑΡΑΚΤΗΡΙΣΤΙΚΑ

- ☞ Ανοξειδωτο ασάλι DIN 1 4301 (AISI 304)
- ☞ Συμμόρφωση με τις απαιτήσεις CE και τις υψηλότερες προδιαγραφές ποιότητας
- ☞ Αρχή Plug-and-play
- ☞ IP65 ΠΡΟΣΤΑΣΙΑ
- ☞ Απλό και εύκολο καθάρισμα
- ☞ Χαμηλό κόστος λειτουργίας και συντήρησης
- ☞ Διασφάλιση επιπέδων υγιεινής σύμφωνα με HACCP, IFS, NSF ή παρόμοια πρότυπα
- ☞ Σχεδιασμένο έτσι ώστε να αποτρέπει την ύπαρξη νερού στασιμότητα και συνεπώς την ανάπτυξη της λεγιονέλλας
- ☞ Γρήγορη και αποτελεσματική χρήση
- ☞ Εργονομικός σχεδιασμός
- ☞ Διαθέσιμη η αριστερή ή η δεξιά έκδοση

ΕΠΙΛΟΓΕΣ ΠΡΟΪΟΝΤΟΣ

- ☞ DIN 1 4571 (AISI 316Ti), DIN 4404 (AISI 316L) ή άλλο ανοξειδωτο χάλυβα
- ☞ Ενσωματωμένη έκδοση
- ☞ Σύνδεση με προσωπικές συσκευές ανάγνωσης καρτών
- ☞ Σύνδεση σε κεντρική παροχή χημικών
- ☞ Επακόλουθη συναρμολόγηση επί τόπου
- ☞ Διαφορετική γκάμα πρόσθετων μονάδων για συνδυασμούς βασικές εκδόσεις των προϊόντων
- ☞ Προσαρμόζεται σε διαφορετικούς διανομείς ηλεκτρικής ενέργειας
- ☞ Εντελώς κατά παραγγελία

Hygiene Equipment

ΑΞΕΣΟΥΑΡ

- .. Διανεμητής Universal Agent USP E
- .. Διανομέας σαπουνιού χωρίς επαφή ASD
- .. Αισθητήρας Πατήστε TS
- .. Dispensers
- .. Βάση ρολού χαρτιού PRH
- .. Θήκη σάκου απορριμμάτων ABF

DYSON AIRBLADES™

- .. Dyson Airblade Tap
- .. Dyson Airblade™ dB
- .. Dyson Airblade™ V

Καθαρισμός Εξοπλισμού

ΣΧΕΤΙΚΑ ΜΕ ΤΙΣ ΛΥΣΕΙΣ ΚΑΘΑΡΙΣΜΟΥ ΕΞΟΠΛΙΣΜΟΥ ΑΠΟΣΤΕΙΡΩΤΕΣ

- .. Αποστειρωτής Καλαθιού Μαχαιριών MK
- .. Αποστειρωτής πριονιού, μαχαιριού και τσεκούρι MB και MBS

ΚΑΘΑΡΙΣΜΟΣ ΠΟΔΙΑΣ

- .. Μηχάνημα καθαρισμού ποδιάς SWM
- .. Καμπίνα πλυσίματος ποδιών και μπότων SWK

Στεγνωτήρια για μπότες

ΣΤΕΓΝΩΜΑΤΩΝ ΜΠΟΤΩΝ

- .. Ντουλάπι στεγνώματος για μπότες HST
- .. Στεγνωτήριο για μπότες HSTT
- .. Ράφι αποθήκευσης για μπότες STT

Εξοπλισμός αποδυτηρίων

ΕΞΟΠΛΙΣΜΟΣ ΑΠΟΔΥΤΗΡΙΩΝ

- .. Κρεμάστρα κράνους και ποδιάς HS
- .. Κρεμάστρα με γάντζους W
- .. Κρεμάστρα ποδιάς SZT
- .. Ντουλάπι ποδιάς SZTC
- .. Ντουλάπι με Κλειδαργεία WI
- .. Ερμάριο με Κλειδαργεία αποθήκευση απορρυπαντικών LC

Συστήματα καθαρισμού υψηλής & χαμηλής πίεσης56

Καθαρισμός Εξοπλισμού

ΣΧΕΤΙΚΑ ΜΕ ΤΙΣ ΛΥΣΕΙΣ ΚΑΘΑΡΙΣΜΟΥ ΕΞΟΠΛΙΣΜΟΥ

Οι λύσεις καθαρισμού εξοπλισμού NIEROS® εγγυώνται τη βέλτιστη υγιεινή του εξοπλισμού που χρησιμοποιείται στη διαδικασία παραγωγής, η οποία είναι ζωτικής σημασίας για την πρόληψη της μόλυνσης του προϊόντος και πληρούν τα διεθνή πρότυπα HACCP, IFS και NSF. Αποστειρωτές εξοπλισμού NIEROS® Τα μηχανήματα καθαρισμού ποδιών και ποδιών είναι μια τέλεια λύση καθαρισμού εξοικονόμησης ενέργειας για κάθε βιομηχανία επιδίωξη των υψηλότερων προτύπων υγιεινής.



+ Τσεκούρι



+ Μαχαίρι



+ Καλάθι για μαχαίρια



+ Ποδιά

ΑΠΟΣΤΕΙΡΩΤΕΣ

■ Ιδανικοί για χώρους παραγωγής με περιορισμένο χώρο και χωρητικότητα, αποστειρωτές εξοπλισμού που διασφαλίζει την αποτελεσματική απολύμανση των εργαλείων και των συσκευών που χρησιμοποιούνται στη διαδικασία παραγωγής.

ΧΑΡΑΚΤΗΡΙΣΤΙΚΑ

- ☞ Από ανοξείδωτο χάλυβα DIN 1 4301 (AISI 304)
- ☞ Διπλή μόνωση τοίχου
- ☞ Καθαρισμός στους 65–110 °C θερμοκρασία νερού
- ☞ Ρυθμιζόμενος θερμοστάτης
- ☞ Προστασία από καύση θερμοαντήρα

ΑΠΟΣΤΕΙΡΩΤΕΣ ΥΨΗΛΗΣ ΔΥΝΑΤΟΤΗΤΑΣ

Διαλύματα πλύσης και αποστείρωσης εξοπλισμού καλύπτουν κάθε ανάγκη σε ένα ευρύ φάσμα βιομηχανιών. Με υψηλή ικανότητα πλύσης και αποστείρωσης, για παράδειγμα, εξασφαλίζει έναν άψογα καθαρό εξοπλισμό και περιλαμβάνει όχι μόνο την αποστείρωση με ζεστό νερό αλλά και την διαδικασία πλύσης ■



ΚΩΔΙΚΟΣ: CLT B 1500

● Αποστειρωτής Καλαθιού Μαχαιριών MK



ΚΩΔΙΚΟΣ: MK 10 2510-060

- Αποστειρωτής Καλαθιού Μαχαιριών MK επιτρέπει το γρήγορο και λεπτομερές καθαρισμό των μαχαιριών και καλαθιού με ελάχιστο χρόνο και κατανάλωση ενέργειας. Είναι συμπαγέσκαι ο λειτουργικός σχεδιασμός διατίθεται σε δύο μεγέθη και είναι κατάλληλο είτε για 5 μεγάλα ή για 10 μικρά ή 15 μεγάλα (30 μικρά)μαχαιριών.

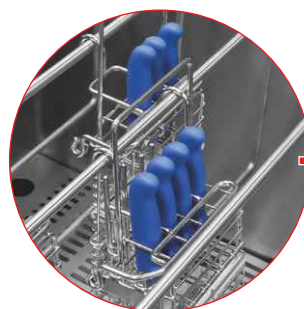

Καλάθι
μαχαιριών

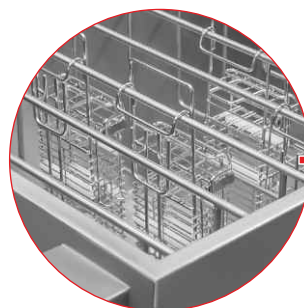

Θάλαμος
αποστείρωσεων
μαχαιριών

ΜΟΝΤΕΛΑ ΚΑΙ ΕΠΙΛΟΓΕΣ

☞ **ΜΟΝΤΕΛΟ MK 10:**

Κατάλληλο για 5 μεγάλα ή 10 μικρά καλάθια μαχαιριών

☞ **ΜΟΝΤΕΛΟ MK 30:**

Κατάλληλο για 15 μεγάλα ή 30 μικρά καλάθια μαχαιριών

Μοντέλο προϊόντος	MK 10	MK 30
Διάσταση L × W × H	900 × 480 × 850 mm	1280 × 930 × 900 mm
Σύνδεση τάσης	3 × 400 V, 50 Hz	3 × 400 V, 50 Hz
Παροχή ηλεκτρικού ρεύματος	7 kW	18 kW
Σύνδεση νερού	R ½"	R ½"
Έξοδος νερού	R ½"	R ½"
Κωδικοί:	2510-060	2510-075

● Αποστειρωτής πριονιού, μαχαιριού και τσεκούρι MB και MBS

- Παροχή ζεστού νερού (65–110 °C) απολύμανση μαχαιριών, μικρά τσεκούρια και πριόνια, Αποστειρωτής Ο αποστειρωτής MB και MBS είναι απαραίτητος σε οποιοδήποτε διαδικασία παραγωγής που έχει να κάνει με κοπτικά εργαλεία.

ΜΟΝΤΕΛΑ ΚΑΙ ΕΠΙΛΟΓΕΣ

☞ ΜΟΝΤΕΛΟ MB or BB:

Κατάλληλο για 5 μεγάλα ή 10 μικρά μαχαίρια

☞ ΜΟΝΤΕΛΟ MBS:

Κατάλληλο για 15 μεγάλα ή 30 μικρά μαχαίρια

Πρόσθετο: Στήριγμα μαχαιριού (αρ. άρθ. 2510-016)



ΚΩΔΙΚΟΣ: MB 2510-030-001

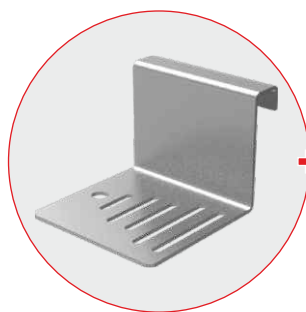

+ Υποδοχή μαχαιριού



ΚΩΔΙΚΟΣ: MBS 27 2510-015

Μοντέλο προϊόντος MB and BB	MB	BB
Διάσταση L x W x H	250 x 230 x 490 mm	425 x 265 x 730 mm
Βάθος αποστείρωσης	200 mm	470 mm
Σύνδεση τάσης	230 V, 50 Hz	230 V, 50 Hz
Παροχή ηλεκτρικού ρεύματος	1 kW	1 kW
Σύνδεση νερού	Ø 10 mm	Ø 10 mm
Σωλήνας υπερχειλίσης	Ø 25 mm	Ø 25 mm
Κωδικοί:	2510-030-001	2510-908
Μοντέλο προϊόντος MBS	MBS 27	MBS 47
Διάσταση L x W x H	224 x 660 x 800 mm	224 x 790 x 800 mm
Βάθος αποστείρωσης	273 mm	473 mm
Σύνδεση τάσης	230 V, 50 Hz	230 V, 50 Hz
Παροχή ηλεκτρικού ρεύματος	3 kW	3 kW
Σύνδεση νερού	R ½"	R ½"
Έξοδος νερού	R ¾"	R ¾"
Κωδικοί:	2510-015	2510-035

ΚΑΘΑΡΙΣΜΟΣ ΠΟΔΙΑΣ

■ Τα μηχανήματα καθαρισμού ποδιών NIEROS® εξασφαλίζουν αποτελεσματική απολύμανση των ποδιών για οποιοδήποτε διαδικασία παραγωγής που χρειάζεται συμμόρφωση με τα υψηλότερα πρότυπα υγιεινής.

● Μηχάνημα καθαρισμού ποδιάς SWM



ΚΩΔΙΚΟΣ: SWM 2550-551

■ Μηχάνημα καθαρισμού ποδιάς εξασφαλίζει γρήγορο και εμπειριστατωμένο καθαρισμό ποδιάς, βελτιστοποίηση της λειτουργίας κόστος μέσω ελάχιστης ενέργειας και κατανάλωσης χρόνου. Η διασπορά του συστήματος επιτρέπει το καθαριστικό και νερό που πρέπει να ψεκαστεί πάνω από τις βούρτσες ταυτόχρονα, ενώ με μια πρόσθετη ασφάλεια η ράγα στο επάνω μέρος παρέχει μέγιστη ασφάλεια της χρήση του μηχανήματος.

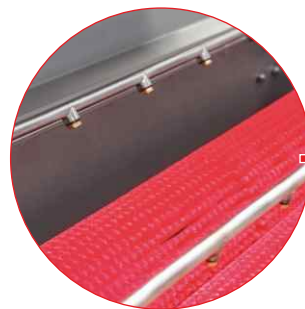

➤ **Στόμιο**
(προαιρετικό)

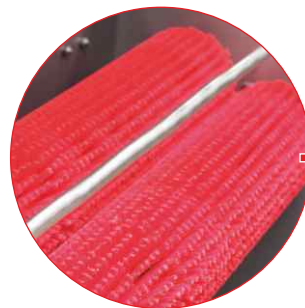

➤ **Οριζόντιες**
περιστρεφόμενες
βούρτσες

ΠΡΟΔΙΑΓΡΑΦΕΣ ΠΡΟΪΟΝΤΟΣ

- Ⓒ Δύο οριζόντιες περιστρεφόμενες βούρτσες
- Ⓒ Δοχείο καθαριστικού κλειδωμένο μέσα στη μηχανή
- Ⓒ Ράγα ασφαλείας στο επάνω μέρος
- Ⓒ Κατάλληλο και για φίλτρα, πατάκια με μέγιστο πλάτος 1150 mm

Μοντέλο προϊόντος	SWM
Διάσταση L × W × H	1985 × 500 × 880 mm
Διαστάσεις βούρτσας	∅ 155 × 1275 mm
Σύνδεση τάσης	3 × 400 V, 50 Hz
Παροχή ηλεκτρικού ρεύματος	0.55 kW
Σύνδεση νερού	R 3/4"
Έξοδος νερού	DN 50
Κωδικός:	2550-551

● Καμπίνα πλυσίματος ποδιών και μποτών SWK

- Το SWK της καμπίνας πλυσίματος ποδιών και μποτών είναι ειδικά σχεδιασμένη για το πλύσιμο ποδιών, υποδημάτων, και άλλα μικρά αντικείμενα (κουβάδες, για παράδειγμα) το σύστημα διασποράς (στο μοντέλο SWK R) επιτρέπει τηνκαθαριστικό και νερό να ψεκαστεί πάνω και βουρτσίζει ταυτόχρονα ενώ το καθαριστικό και η δοσολογία είναι ρυθμιζόμενη.



ΚΩΔΙΚΟΣ: SWK 2550-560

ΠΡΟΔΙΑΓΡΑΦΕΣ ΠΡΟΪΟΝΤΟΣ

- Ⓒ Δύο χειροκίνητες βούρτσες
- Ⓒ Κρεμάστρες με γάντζο
- Ⓒ Ράγα εδάφους υποδημάτων
- Ⓒ Επιτοίχιο μοντέλο
- Ⓒ Πόδια για επιπλέον στήριξη και σταθερότητα

ΜΟΝΤΕΛΑ ΚΑΙ ΕΠΙΛΟΓΕΣ

- Ⓒ **ΜΟΝΤΕΛΟ** SWK:
Ένα μέρος πλυσίματος
- Ⓒ **ΜΟΝΤΕΛΟ** SWK D:
Δύο θέσεις πλυσίματος
- Ⓒ **ΜΟΝΤΕΛΟ** SWK R:
Μία θέση πλυσίματος, σόλα αυτόματη και καθαριστικό στο εσωτερικό της καμπίνας



+ Βούρτσα χεριών για χειροκίνητο καθαρίσμα

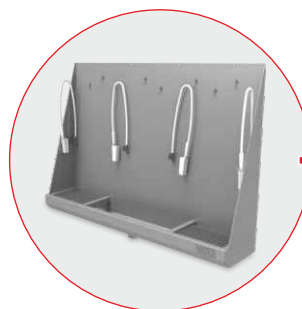

+ **ΜΟΝΤΕΛΟ** SWK D με δύο μέρη πλύσεις
ΚΩΔΙΚΟΣ: SWK D 2550-570

Μοντέλο προϊόντος	SWK	SWK D	SWK R
Διάσταση L x W x H	1200 x 645 x 1720 mm	2300 x 645 x 1720 mm	1300 x 650 x 1720 mm
Αριθμός χώρων πλυσίματος	1	2	1
Σύνδεση τάσης	/	/	3 x 400 V, 50 Hz
Παροχή ηλεκτρικού ρεύματος	/	/	0.55 kW
Σύνδεση νερού	R 1/2"	R 1/2"	R 1/2"
Έξοδος νερού	DN 50	DN 50	DN 50
Κωδικοί:	2550-560	2550-570	2550-565

Στεγνωτήρια για μπότας

ΣΧΕΤΙΚΑ ΜΕ ΤΑ ΣΤΕΓΝΩΜΑΤΑ ΜΠΟΤΩΝ

Τα στεγνωτήρια μπότας έχουν σχεδιαστεί ειδικά για αποθήκευση, στέγνωμα και απολύμανση όλων των τύπων από μπότες και παπούτσια. Μειώνουν αποτελεσματικά την υγρασία και έτσι εξαλείφουν κάθε δυσάρεστη οσμή, αφήνοντας τα υποδήματα άνετα, λειτουργικά και έτοιμα για επαγγελματική χρήση.

ΧΑΡΑΚΤΗΡΙΣΤΙΚΑ

- Ⓒ Ανοξείδωτος χάλυβας DIN 1.4301 (AISI 304)
- Ⓒ Στέγνωμα με θερμό αέρα
- Ⓒ Στρογγυλές βάσεις σωλήνων (∅ 15 mm)
- Ⓒ Ηλεκτρονικά ρυθμιζόμενος χρόνος στεγνώματος
- Ⓒ Έως 8 βέλτιστους κύκλους στεγνώματος την ημέρα

ΜΟΝΤΕΛΑ ΚΑΙ ΕΠΙΛΟΓΕΣ

Ⓒ Βαλβίδες αέρα:

Τα στεγνωτήρια για μπότες μπορούν να εξοπλιστούν με βαλβίδες που εμποδίζουν την κυκλοφορία του αέρα απουσία μπότας (επιλογή εξοικονόμησης ενέργειας).

Ⓒ Οξονιστής:

Η συσκευή παράγει όζον για την απολύμανση των υποδημάτων, σκοτώνοντας τα βακτήρια στις μπότες και αφήνοντάς τα ουσιαστικά χωρίς μυρωδιές.

Ⓒ Στεγνωτήριο γαντιών:

Εξειδικευμένοι δακτύλιοι στεγνώματος γαντιών παρέχουν αποτελεσματικό στέγνωμα.



Στεγνωτήριο γαντιών

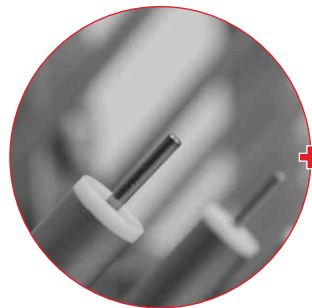

Οι μπότες τοποθετούνται στρογγυλά στους σωλήνες από τους οποίους προέρχεται ο αέρας.

● Καμπίνα στεγνώματος μπότων HST



ΚΩΔΙΚΟΣ: HST 30 1089-030-002

- Καμπίνα στεγνώματος μπότων HST στεγνώνει αποτελεσματικά και αποθηκεύει έως και 30 ζευγάρια μπότες και άλλα υποδήματα. Κατασκευή από ανοξείδωτο χάλυβα, επικλινές αδιάβροχο στο επάνω μέρος και μια συρόμενη πόρτα το καθιστούν εύκολο στη χρήση. Η καμπίνα συμμορφώνεται με τις απαιτήσεις του προτύπου HACCP

Μοντέλο προϊόντος	HST 30
Διάσταση L x W x H	1700 x 1000 x 2500 mm
Παροχή ηλεκτρικού ρεύματος	230 V, 50 Hz
Παροχή ηλεκτρικού ρεύματος	2.2 kW
Ζευγάρια υποδημάτων	30
Κωδικός:	1089-030

● Στεγνωτήριο μπότων HSTT



ΚΩΔΙΚΟΣ: HSTT 30 1088-030

- Το Στεγνωτήριο μπότων HSTT έχει σχεδιαστεί για αποτελεσματικό στέγνωμα και αποθήκευση από 10 έως 30 ζευγάρια μπότες και άλλα υποδήματα, ανάλογα με το μοντέλο.

Μοντέλο προϊόντος	HSTT 10	HSTT 15
Διάσταση L x W x H	781 x 454 x 2160 mm	855 x 454 x 2160 mm
Σύνδεση τάσης	230 V, 50 Hz	230 V, 50 Hz
Παροχή ηλεκτρικού ρεύματος	2.4 kW	2.4 kW
Ζευγάρια υποδημάτων	10	15
Κωδικοί:	1088-010	1088-015

Μοντέλο προϊόντος	HSTT 20	HSTT 25	HSTT 30
Διάσταση L x W x H	1047 x 454 x 2160 mm	1320 x 454 x 2160 mm	1580 x 454 x 2160 mm
Σύνδεση τάσης	230 V, 50 Hz	230 V, 50 Hz	230 V, 50 Hz
Παροχή ηλεκτρικού ρεύματος	2.4 kW	2.4 kW	2.4 kW
Ζευγάρια υποδημάτων	20	25	30
Κωδικοί:	1088-020	1088-025	1088-030

● Ράφι αποθήκευσης μπότας STT



ΚΩΔΙΚΟΣ: STT 15 1085-015

- Το Ράφι αποθήκευσης μπότας STT μπορεί να χωρέσει και να αποθηκεύσει από 10 έως 40 ζευγάρια μπότες και άλλα υποδήματα, ανάλογα με το μοντέλο. Η έκδοση διπλής όψης είναι επίσης δυνατή με χωρητικότητα αποθήκευσης που κυμαίνονται από 40 έως 80 ζεύγη.

Μοντέλο προϊόντος	STT 10	STT 15
Διάσταση L x W x H	520 x 700 x 2100 mm	840 x 700 x 2100 mm
Ζευγάρια υποδημάτων	10	15
Κωδικοί:	1085-010	1085-015

Μοντέλο προϊόντος	STT 20	STT 25
Διάσταση L x W x H	1160 x 700 x 2100 mm	1480 x 700 x 2100 mm
Ζευγάρια υποδημάτων	20	25
Κωδικοί:	1085-020	1085-025

Μοντέλο προϊόντος	STT 30	STT 40
Διάσταση L x W x H	1800 x 700 x 2100 mm	2440 x 700 x 2100 mm
Ζευγάρια υποδημάτων	30	40
Κωδικοί:	1085-030	1085-040

Εξοπλισμός αποδυτηρίων

ΠΕΡΙ ΕΞΟΠΛΙΣΜΟΥ ΑΠΟΔΥΤΗΡΙΩΝ

Ο εξοπλισμός αποδυτηρίων περιλαμβάνει μια ποικιλία από ανοξείδωτες κρεμάστρες, ντουλάπες και ερμάρια για γρήγορη και απλή αποθήκευση προσωπικού εξοπλισμού εργασίας, είτε πρόκειται για ποδιές, κράνη, εξοπλισμός καθαρίστριας ή προσωπικά αντικείμενα. Διατίθενται σε διάφορες διαστάσεις κρατήστε κάθε αποδυτήριο καλά οργανωμένο. Οι ντουλάπες και τα ερμάρια είναι μια ασφαλής και βολική λύση για την αποθήκευση ρούχων και υποδημάτων. Διαθέτοντας χωριστές ζώνες για καθαρά και βρώμικα ρούχα καθώς και σπές αερισμού για σωστό εξαερισμό, προσφέρουν μέγιστη άνεση. Εξασφαλίζουν ρυθμιζόμενα πόδια ύψους 150 mm σταθερότητα σε ανώμαλες επιφάνειες ενώ κάθε ντουλάπα περιλαμβάνει κλειδαριά με κλειδί για να διατηρούνται τα αντικείμενα ασφαλή.



● Κρεμάστρα κράνους και ποδιάς HS



- Η κρεμάστρα κράνους και ποδιάς είναι μια απλή και αποτελεσματική λύση για την αποθήκευση ποδιών και κρανών. Διατίθεται σε δύο μοντέλα, δηλαδή είτε επιδαπέδια με 10 κρεμάστρες είτε επιτοίχια με 15 κρεμάστρες.

Μοντέλο προϊόντος	HS GW 15	HS GW 10
Διάσταση L x W x H	1120 x 525 x 525 mm	1120 x 410 x H* mm
Μοντέλο	Επιτοίχια	Επιδαπέδια
Αριθμός θέσεων	15	10
Κωδικοί:	2545-425	2545-450

* H – Depending on the height of the room

● Κρεμάστρα με γάντζους W



- Το Κρεμάστρα με γάντζους W αποτελείται από 5, 10 ή 15 άγκιστρα, ανάλογα στο μοντέλο και επιτρέπει την απλή αποθήκευση ποδιών, στολών εργασίας ή προσωπικά αντικείμενα

Μοντέλο προϊόντος	W 100 / 5	W 200 / 10	W 300 / 15
Διάσταση L x W x H	1000 x 50 x 56 mm	2000 x 50 x 56 mm	3000 x 50 x 56 mm
Μοντέλο	Επιτοίχια	Επιτοίχια	Επιτοίχια
Αριθμός θέσεων	5	10	15
Κωδικοί:	2545-431	2545-433	2545-435

● Κρεμάστρα ποδιάς SZT

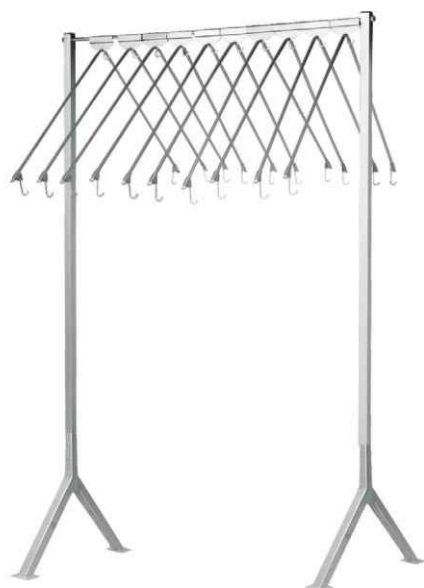

SZT10.2545-405

- Η κρεμάστρα ποδιάς SZT διατίθεται ως σχάρα στεγνώματος συνδυασμένη με κρεμάστρες. Διατίθεται σε δάπεδο ή τοίχο ρυθμιζόμενη, είναι μια απλή αλλά αποτελεσματική λύση για αποθήκευση ποδιών (10, 20 ή 35 τεμάχια).

Μοντέλο προϊόντος	SZT 10	SZT W 10
Διάσταση L x W x H	1200 x 1000 x 1955 mm	1130 x 550 x 400 mm
Μοντέλο	Επιδαπέδια	Επιτοίχια
Αριθμός θέσεων	10	10
Κωδικοί:	2545-405	2545-902

Μοντέλο προϊόντος	SZT W 20	SZT W 35
Διάσταση L x W x H	2180 x 550 x 400 mm	3950 x 550 x 400 mm
Μοντέλο	Επιτοίχια	Επιτοίχια
Αριθμός θέσεων	20	35
Κωδικοί:	2545-908	2545-905

● Ντουλάπι ποδιάς SZTC



ΚΩΔΙΚΟΣ: SZTC 2545-919

- Η Ντουλάπι ποδιάς SZTC επιτρέπει το ασφαλές στέγνωμα και αποθήκευση έως 40 ποδιές. Αποτελείται από διάτρητες πόρτες με κλειδαριά και επικλινή top για να αποτρέψει τη συσσώρευση σκόνης, ανταποκρίνεται σε όλες τις ανάγκες της βιομηχανικής παραγωγής. Οι ειδικές θήκες μπορούν εύκολα να αφαιρεθούν για παροχή περισσότερου χώρου για κρέμασμα ποδιάς.

Μοντέλο προϊόντος	SZTC
Διάσταση L x W x H	1380 x 600 x 2360 mm
Κωδικοί:	2545-919

● Ντουλάπα με κλειδαριά WI



- Η Ντουλάπα Locker WI είναι μια ασφαλής και βολική λύση για αποθήκευση ρούχων και υποδημάτων. Με χωρισμένο τμήμα για καθαρό και βρώμικα ρούχα καθώς και οπές αερισμού για σωστό αερισμό, προσφέρουν μέγιστη ευκολία. Τα ρυθμιζόμενα πόδια ύψους 150 mm εξασφαλίζουν σταθερότητα δε ανώμαλες επιφάνειες. Διαθέτει το πάνω μέρος κεκλιμένο για να αποτρέπεται τη συσσώρευση σκόνης και διάτρητες πόρτες με κλειδαριά για την ασφαλή αποθήκευση όλων των αντικειμένων.



Πόμολο πτερυγίου για τοποθέτηση λουκέτου



Κλειδαριά

ΚΩΔΙΚΟΣ: WI 500-1 9405-100

ΜΟΝΤΕΛΑ ΚΑΙ ΕΠΙΛΟΓΕΣ

☞ Διαθέσιμο σε διαφορετικές διαστάσεις και συνδυασμούς θυρών (1, 2 ή 4)

☞ Πόμολο πτερυγίου για τοποθέτηση λουκέτου

☞ Διάτρητες πόρτες των 10 x 10 mm

☞ Πάγκος

☞ Πόδια ύψους 300 mm

Μοντέλο προϊόντος	WI 500-1	WI 500-2
Διάσταση L x W x H	500 x 500 x 2160 mm	500 x 500 x 2160 mm
Αριθμός θυρών	1	2
Κωδικοί:	9405-100	9405-104

Μοντέλο προϊόντος	WI 950-2	WI 950-4
Διάσταση L x W x H	950 x 500 x 2160 mm	950 x 500 x 2160 mm
Αριθμός θυρών	2	4
Κωδικοί:	9405-108	9405-112

● Ντουλάπα αποθήκευσης καθαριστικών LC



- Η Ντουλάπα αποθήκευσης καθαριστικών LC έχει σχεδιαστεί για βολικό και ασφαλές αποθήκευση καθαριστικών και εξοπλισμού καθαρισμού. Αποτελείται από ανθεκτικό στη σκόνη κεκλιμένο το πάνω μέρος, με τέσσερα ρυθμιζόμενα ράφια και με μια επιπλέον, φαρδύτερη θήκη για αποθήκευση σκούπας. Ενώ οι οπές φροντίζουν σωστά τον αερισμό, τα ρυθμιζόμενα πόδια ύψους 150 mm εξασφαλίζουν σταθερότητα σε ανώμαλες επιφάνειες. Διαθέτει λαβή κλειδαριάς για να διατηρούνται τα αντικείμενα ασφαλή.

ΜΟΝΤΕΛΑ ΚΑΙ ΕΠΙΛΟΓΕΣ

- ☞ Πόδια ύψους 300 mm
- ☞ Τέσσερα ράφια χωρίς διαμέρισμα σκούπας

Μοντέλο προϊόντος	LC 500-1	LC 950-2
Διάσταση L x W x H	500 x 500 x 2160 mm	950 x 500 x 2160 mm
Αριθμός θυρών	1	2
Κωδικοί:	9405-026	9405-027

ΚΩΔΙΚΟΣ: LC 500-1 9405-026

● Ερμάριο με κλειδαριά LP



- Το Ερμάριο με κλειδαριά LP παρέχει άνετη αποθήκευση ρούχων και υποδήματων. Ο αριθμός των αποθηκευτικών χώρων και του θαλάμου διαφέρει ανάλογα με το μοντέλο.

ΜΟΝΤΕΛΑ ΚΑΙ ΕΠΙΛΟΓΕΣ

- ☞ Διατίθεται σε διαφορετικές στήλες ντουλαπιών (1-4) και αριθμός διαμερισμάτων (5-20)
- ☞ Πόδια ύψους 300 mm
- ☞ Με πόρτες



**Μοντέλο
Με πόρτες**

ΚΩΔΙΚΟΣ: LP 15-01 9405-073

Μοντέλο προϊόντος	LP 05-01	LP 10-01	LP 15-01	LP 20-01
Διάσταση L x W x H	325 x 400 x 2160	615 x 400 x 2160 mm	910 x 400 x 2160 mm	1200 x 400 x 2160 mm
Αριθμός θυρών	1	2	3	4
Αριθμός διαμερισμάτων	5	10	15	20
Κωδικοί:	9405-058	9405-060	9405-073	9405-059

Συστήματα Καθαρισμού Χαμηλής η υψηλής πίεσης

ΣΥΣΤΗΜΑΤΑ ΚΑΘΑΡΙΣΜΟΥ ΧΑΜΗΛΗΣ ΠΙΕΣΗΣ

Τα συστήματα καθαρισμού χαμηλής & υψηλής πίεσης παρέχουν εύκολο, γρήγορο και αποτελεσματικό καθαρισμό και απολύμανση του χώρου εργασίας σε ένα ευρύ φάσμα βιομηχανιών. Όχι μόνο είναι φιλικά προς τον χρήστη, είναι εύκολα στην εγκατάσταση και επιτρέπουν την επιλογή ενός καθαριστικού, η πίεση επιτρέπει στο σύστημα να φτάσει σε κάθε γωνία.

Ο συστηματικός καθαρισμός έως 80 m² ανά λεπτό αποτελείται από τις ακόλουθες τέσσερις φάσεις:
προ-ξέπλυμα για να αφαιρέσετε μεγαλύτερα κομμάτια βρωμιάς με τον πίδακα νερού χαμηλής πίεσης,
καθαρισμός με αφρό για αποτελεσματική αφαίρεση της βρωμιάς,
ξέπλυμα με καθαρό νερό και
απολύμανση της καθαρισμένης επιφάνειας.

Διατίθεται είτε ως κεντρικό είτε ως αποκεντρικό, το σύστημα καθαρισμού χαμηλής πίεσης αποτρέπει τη ρύπανση από αεροζόλ και ζημιά στον εξοπλισμό. Χαμηλά επίπεδα θορύβου και εξοικονόμηση νερού. Η τεχνολογία το καθιστά μια πιο οικονομική και φιλική προς το περιβάλλον επιλογή.



ΔΕΚΕΝΤΡΙΚΟ
σύστημα καθαρισμού



ΚΕΝΤΡΙΚΟ
σύστημα καθαρισμού



Βιομηχανικά Πλυντήρια

Συνολικές Λύσεις Βιομηχανικού πλυσίματος

Εξατομικευμένες λύσεις για να καλύψουν κάθε σας ανάγκη

NIEROS® ΛΥΣΕΙΣ ΠΛΥΣΙΜΑΤΟΣ

NIEROS® ΒΙΩΣΙΜΕΣ ΛΥΣΕΙΣ ΠΛΥΣΗΣΙΜΑΤΟΣ

ΤΥΠΙΚΑ ΧΑΡΑΚΤΗΡΙΣΤΙΚΑ ΠΛΥΝΤΗΡΙΟΥ

NIEROS® ΤΥΠΙΚΑ ΧΑΡΑΚΤΗΡΙΣΤΙΚΑ ΠΛΥΝΤΗΡΙΟΥ ΤΟΥΝΕΛ

NIEROS® ΕΠΙΛΟΓΕΣ ΠΛΥΝΤΗΡΙΟΥ

NIEROS® ΕΠΙΛΟΓΕΣ ΠΛΥΝΤΗΡΙΟΥ

NIEROS® ΕΠΙΠΛΕΟΝ ΕΞΟΠΛΙΣΜΟΣ ΠΛΥΝΤΗΡΙΟΥ

Βιομηχανικά πλυντήρια πολλαπλών χρήσεων

ABOUT NIEROS® ΠΛΥΝΤΗΡΙΟ ΠΟΛΛΑΠΛΩΝ ΧΡΗΣΕΩΝ

- .. Πλυντήριο κιβωτίων, κάδου και παλετών CLT Multi
- .. Πλυντήριο παλετών και δοχείων στοίβαξης CLT PB
- .. Πλυντήριο παλετών και κάδων CLK 800
- .. Πλυντήριο σκευών CLU
- .. Πλυντήριο κάδου απορριμμάτων CLT WB

Βιομηχανικά πλυντήρια για συγκεκριμένα είδη

ΣΧΕΤΙΚΑ ΜΕ ΤΑ ΠΛΥΝΤΗΡΙΑ NIEROS® ΕΙΔΙΚΩΝ ΕΙΔΩΝ

- .. Πλυντήριο κιβωτίων CLT
- .. Πλυντήριο IBC CLT IBC
- .. Πλυντήριο παλετών CLT P
- .. Πλυντήριο κάδου CLK 200 και CLK 300
- .. Πλυντήριο τρόλεϊ καπνού CLK ST
- .. Πλυντήριο καλουπιών CLT MO
- .. Πλυντήριο τελάρων πουλερικών CLT PC
- .. Automotive Battery Washer CLT ACU
- .. Πλυντήριο καλαθιών μαχαιριών CLT B
- .. Πλυντήριο καπνού CLS

Εξειδικευμένα Μηχανήματα

ΠΕΡΙ ΕΞΕΙΔΙΚΕΥΜΕΝΩΝ ΜΗΧΑΝΗΜΑΤΩΝ NIEROS®

- .. Αφαίρεση αυτοκόλλητων CLT SR
- .. Μηχανή φυσήματος ABT B
- .. IBC Σήραγγα ξήρανσης ABT IBC
- .. Σήραγγα εκτόνωσης αντικειμένου συσκευασμένο σε κενό αέρος ABT VP

Απολυμαντικά

ΣΧΕΤΙΚΑ ΜΕ ΤΑ ΑΠΟΛΥΜΑΝΤΙΚΑ NIEROS®

- .. Συσκευασία Απολυμαντική Μηχανή CLT SA

Πλήρως ολοκληρωμένο βιομηχανικό πλύσιμο

Η βέλτιστη υγιεινή είναι απολύτως απαραίτητη, ακόμα περισσότερο στις επιχειρήσεις μεταποίησης τροφίμων και σε άλλες βιομηχανίες όπου η ακρίβεια είναι επιτακτική. Όταν επιλέγοντας το βέλτιστο βιομηχανικό πλυντήριο ρούχων, η υψηλή απόδοση, και αποτελεσματικότητα και η ποιότητα είναι ζωικής σημασίας. Πλήρως ολοκληρωμένο βιομηχανικό πλύσιμο. Η γκάμα μηχανών είναι η απάντηση σε μια ποικιλία επιχειρήσεων με ανώτερη απόδοση πλύσης είναι αναμενόμενο, έτσι συμβαδίζοντας με φιλικό προς τον χρήστη λειτουργία με χαμηλό κόστος λειτουργίας. Με ένα από τα πλυντήρια μας, οποιοδήποτε βρώμικο αντικείμενο μπορεί να πλυθεί γρήγορα και σχολαστικά. Τα πλυντήρια πολλαπλών χρήσεων ή εξειδικευμένα πλυντήρια

είναι τέλεια για το πλύσιμο τυποποιημένων αντικειμένων όπως τελάρα, δίσκοι, καλούπια, κουτιά, ράφια, πλαστικές ευρωπαϊκές, καλάθια και Eurobins ενώ το φουλ εξατομικευμένα μηχανήματα ανταποκρίνονται στις συγκεκριμένες ανάγκες των πελατών και των απαιτήσεων. Οι μονάδες πλύσης είναι προσαρμοσμένες στην τελευταία λέξη της τεχνολογίας και διατίθεται σε πολλές διαφορετικές εκδόσεις. Τα πλυντήρια NIEROS® δεν είναι μόνο οικονομικά, λόγω της βέλτιστης κατανάλωσης νερού και αποδοτικής χρήσης ενέργειας, αλλά και να συμμορφώνονται με διάφορα πρότυπα και πιστοποιήσεις όπως το ISO 9001, IFS, HACCP και NFS.

ΟΦΕΛΗ

- ⌚ Ανώτερη απόδοση πλυσίματος καθ' όλη τη διάρκεια διαδικασίας καθαρισμού
- ⌚ Φιλική λειτουργία προς το χρήστη με ρυθμιζόμενο πλύσιμο με παραμέτρους και εύκολη πρόσβαση στα ακροφύσια ψεκασμού και δεξαμενές νερού
- ⌚ Ανακύκλωση νερού
- ⌚ Χαμηλό κόστος λειτουργίας και συντήρησης
- ⌚ Εύκολος καθαρισμός και συντήρηση
- ⌚ Ενσωματωμένα εξαρτήματα υψηλής ποιότητας
- ⌚ Τυποποιημένο για κοινά αντικείμενα ή πλήρως προσαρμοσμένο να ανταποκρίνεται στις συγκεκριμένες ανάγκες και απαιτήσεις των πελατών
- ⌚ Σε συμμόρφωση με τις υψηλότερες απαιτήσεις ποιότητας και τα διεθνή πρότυπα HACCP, IFS και NSF
- ⌚ Πλήρως ολοκληρωμένες βιομηχανικές λύσεις πλυσίματος που ταιριάζει απόλυτα στις ανάγκες της επιχείρησής σας

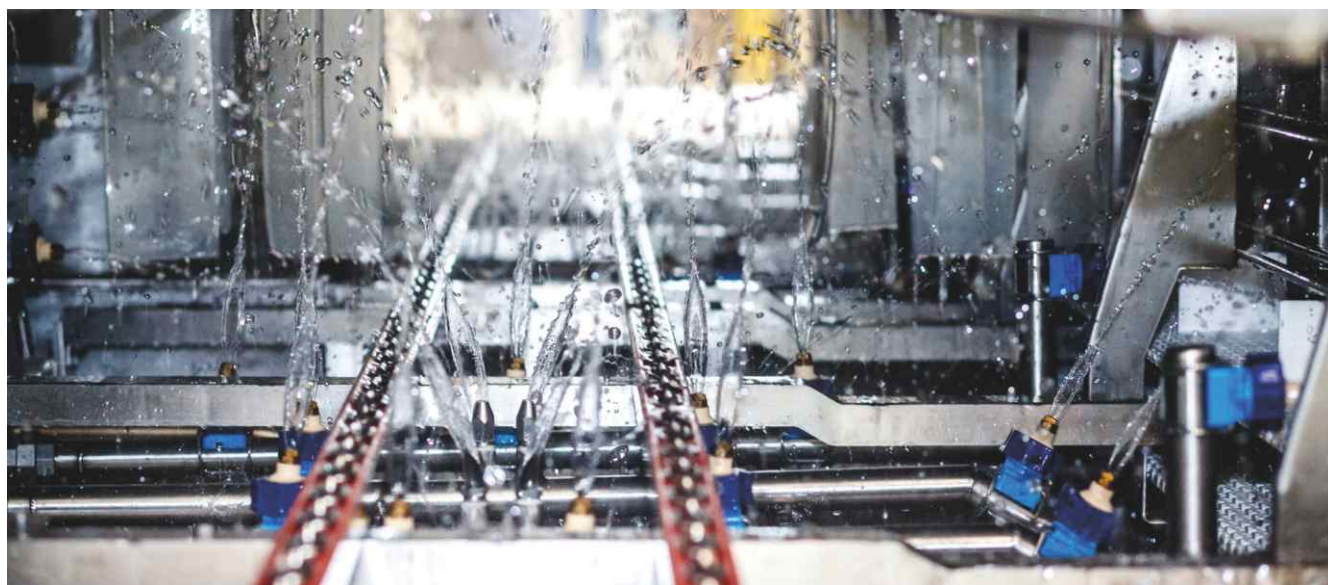

Προσαρμοσμένες λύσεις για να καλύψουν κάθε σας ανάγκη

■ Ανεξάρτητα από το είδος του κλάδου που δραστηριοποιείτε η NIEROS® έχει το κατάλληλο πλυντήριο λύση για εσάς. Όχι μόνο προσφέρουμε πολλαπλές χρήσεις και πλυντήρια για καθάρισμα για κάθε είδος τυποποιημένα είδη, αλλά παρέχουμε επίσης πλήρως εξατομικευμένες λύσεις, σχεδιασμένες και αναπτυγμένες στις προσδοκίες και τις απαιτήσεις σας για να ανταποκριθείτε κάθε σας ανάγκη προσφέρει ανώτερη πλύση στην εκτέλεση. Τα πλυντήρια NIEROS® μπορούν να είναι ολοκληρωμένα και ενσωματωμένα σε πλήρως αυτόματα μεταφορικά συστήματα και αναβαθμίστηκαν στο έπακρο της χωρητικότητας για τα είδη πλύσης

να ολοκληρώσουν το σύνολο κύκλο πλυσίματος-στεγνώματος-απολύμανσης και περάσουν όλες τις φάσεις καθαρισμού με άριστα.. Μετά από σχολαστικό πλύσιμο και ξέπλυμα, τα διάφορα είδη του πλύσιματος, π.χ. άδεια κιβώτια ευρώ, ευρωπαϊκές, καρότσια, η Eurobin και τα δοχεία IBC υφίστανται αρχική ξήρανση πριν μεταφερθούν σε σήραγγα εκτόνωσης για απλήρες στέγνωμα με φύσημα, το οποίο ακολουθείται από τη φάση απολύμανσης σε μηχάνημα απολύμανσης, από την οποία τα είδη μεταφέρονται στην αποθήκη μέσω πλήρως αυτοματοποιημένου συστήματος αποθήκευσης.

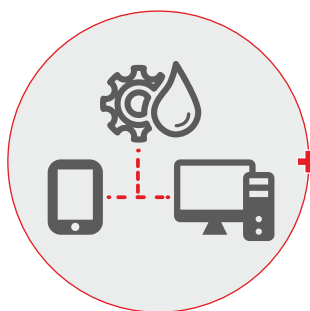
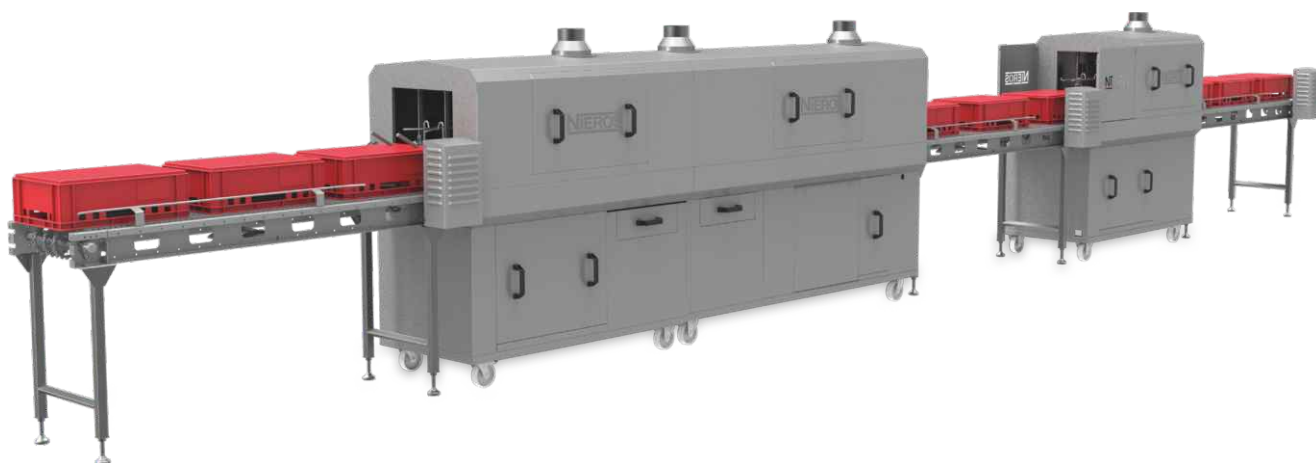

Λειτουργεί ψηφιακά

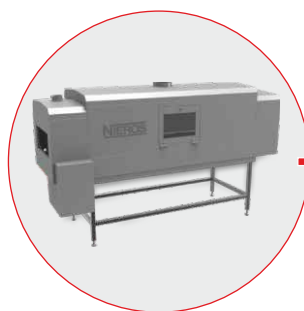

Απολυμάνσεις τούνελ

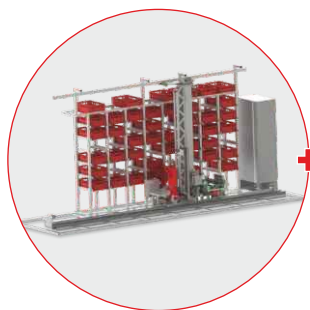

Αυτοματοποιημένο σύστημα αποθήκευσης



Πλυντήριο τελάρου μεταφορική ταινία

ITEMS OF WASH



Ευρώ κιβώτιο



Καρότσι καπνού



Δοχείο IBC



Eurobin

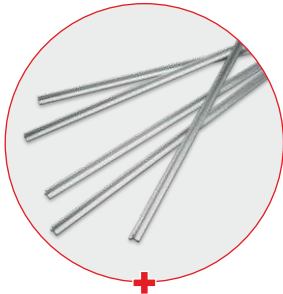

Μπαστούνια καπνού



Μπαταρίες αυτοκινήτων



Ευρο παλέτας



Κάδο απορριμμάτων



Προϊόν συσκευασμένο σε κενό



Ευρο-παλέτα



Ετικέτες

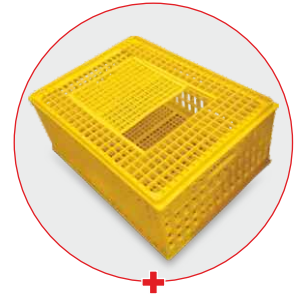

Κλουβι μεταφοράς πουλερικών

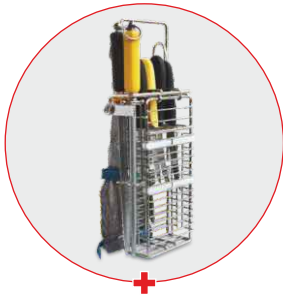

Καλάθι μαχαιριών



Καλάθι σκευών



Πλαστικό βαρέλι



Κουτί από φελιζόλ



Φόρμες σοκολάτας



Φόρμες Τυριού



Δίσκοι



Σανίδες κοπής

NIEROS® ΔΙΑΛΥΜΑΤΑ ΠΛΥΣΙΜΟΥ

“ ΑΝΩΤΕΡΗ ΑΠΟΤΕΛΕΣΜΑΤΙΚΟΤΗΤΑ ΠΛΥΣΗΣ για ένα ευρύ φάσμα βιομηχανιών

NIEROS® Οι βιομηχανικές λύσεις πλυσίματος περιλαμβάνουν μια μεγάλη ποικιλία προϊόντων:



☞ πλυντήρια πολλαπλών χρήσεων
(επιλογές τούνελ και καμπίνας),

☞ πλυντήρια για συγκεκριμένα είδη
(επιλογές σήραγγας και καμπίνας),

☞ εξειδικευμένα μηχανήματα
(αυτοκόλλητα αφαίρεσης, σήραγγες εκτόξευσης, στεγνωτήρια),

☞ απολυμαντικά και

☞ πλήρως προσαρμοσμένες λύσεις πλύσης.



NIEROS® ΒΙΩΣΙΜΑ ΔΙΑΛΥΜΑΤΑ ΠΛΥΣΗΣ

Η αιφόρος ανάπτυξη βρίσκεται στο επίκεντρο της επιχείρησης NIEROS® αποτελεί μια από τις βασικές της αξίες. Εμείς έχουμε συνειδητοποιήσει ότι η μακροπρόθεσμη επιτυχία είναι δυνατή μόνο όταν σκεφτόμαστε και ενεργούμε υπεύθυνα σε ό,τι κάνουμε. Κατά την ανάπτυξη και το σχεδιασμό νέων λύσεων, έχουμε πάντα κατά νου την επίδρασή τους στο περιβάλλον.

Το καθαρό γλυκό νερό είναι ένα σημαντικό και περιορισμένο ζήτημα φυσικού πόρου, γι' αυτό και κάνουμε ειδικές προσπάθειες για την παροχή τέτοιων λύσεων πλυσίματος που εξοικονομούν την ποσότητα καθαρού νερού που χρησιμοποιείται. Σαν αποτέλεσμα, η βιώσιμη μηχανή μας δεν λειτουργεί μόνο να μειώσει την κατανάλωση νερού και ενέργειας, αλλά και εγγυάται μεγάλη διάρκεια ζωής του προϊόντος και κόστος χρόνου βελτιστοποίησης.

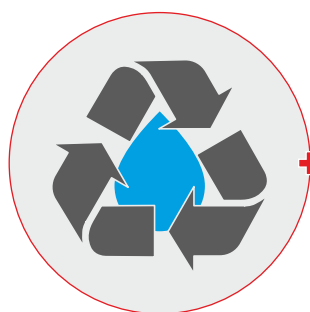

Το σύστημα ανακύκλωσης νερού μειώνει αποτελεσματικά το νερό κατανάλωση επαναχρησιμοποιώντας το νερό ξεβγάλματος σε άλλο καθαρισμό φάσεων. Το μηχάνημα συλλέγει το νερό έκπλυσης για να το κάνει. Διατίθεται είτε για φάση πρόπλυσης είτε για φάση καθαρισμού. Ως αποτέλεσμα, το μηχάνημα καταναλώνει σημαντικά λιγότερο γλυκού νερού και στις δύο αυτές φάσεις.

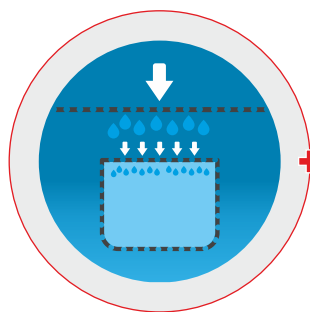

Το σύστημα διπλού φιλτραρίσματος παρατείνει τη διάρκεια ζωής της αντλίας διασφαλίζοντας ότι το διπλό φιλτραρισμένο νερό ρέει μέσω της αντλίας δεν περιέχει σωματίδια βρωμιάς.

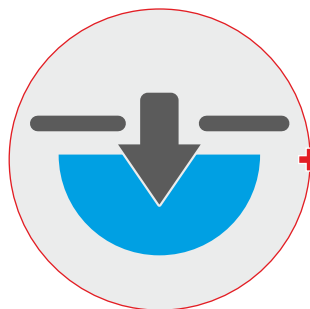

Η προστασία χαμηλής στάθμης νερού σταματά τη μηχανή σε περίπτωση ανεπαρκούς στάθμης νερού στο σύστημα, αποτροπή ζημιάς στην αντλία και στα θερμοκρασιακά στοιχεία που θα μπορούσε να εμφανιστεί σε περίπτωση στεγνής λειτουργίας.

ΠΛΥΝΤΗΡΙΟ ΤΟΥΝΕΛ ΣΤΑΝΤΑΡ

ΧΑΡΑΚΤΗΡΙΣΤΙΚΑ



+ Πλύσιμο και ζώνη ξεβγάλματος



+ Ανοξειδωτο αστάλι
DIN 1.4301 (AISI 304)

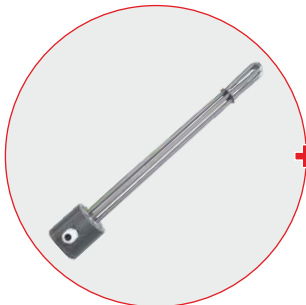

+ Ηλεκτρικό θέρμανση του νερού



+ Ρυθμιζόμενο πλύσιμο και παράμετροι ξεβγάλματος



+ Αυτόματος διανομέας απορρυπαντικού



+ Λεία επιφάνεια

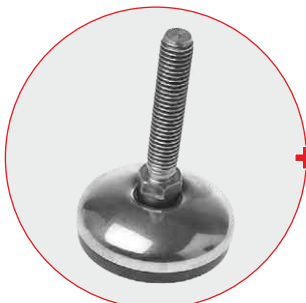

+ Ρυθμιζόμενο ύψος



+ Ιρ65 Προστασία

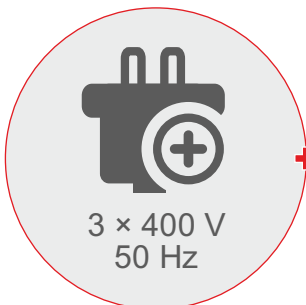

+ Ηλεκτρολογική σύνδεση



+ Δέσμη ασφαλείας (πλυντήριο καμπίνας)

NIEROS® ΠΛΥΝΤΗΡΙΟ ΤΟΥΝΕΛ ΣΤΑΝΤΑΡ ΧΑΡΑΚΤΗΡΙΣΤΙΚΑ



Αισθητήρας εντοπισμού αντικειμένων στη ζώνη έκπλυσης σταματά να ξεβγάζει στο απουσία ειδών



Ανοξείδωτο ασάλι DIN 1.4301 (AISI 304) αλυσίδα μεταφοράς



Εύκολα ρυθμιζόμενοι οι πλευρικοί προφυλακτήρες και εξαρτήματα συγκράτησης



Ρυθμιζόμενα μπεκ



NIEROS® ΕΠΙΛΟΓΕΣ ΠΛΥΝΤΗΡΙΟΥ



Πλήρως
προσαρμοσμένο
πλυντήριο



DIN 1.4404 (AISI 316 L),
DIN 1.4571 (AISI 316 Ti)
ή άλλα χημικώς
περισσότερο ανθεκτικό
ανοξειδωτο ατσάλι



Προσαρμογή στα τοπικά
ηλεκτρολογικά προτύπα



Θέρμανση νερού με ατμό

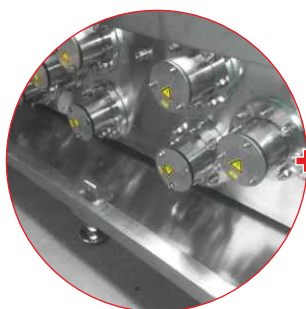

Πρόσθετο ηλεκτρικός
θερμαντήρας ροής
(όταν το ξέβγαλμα του
νερού είναι πολύ κρύο)

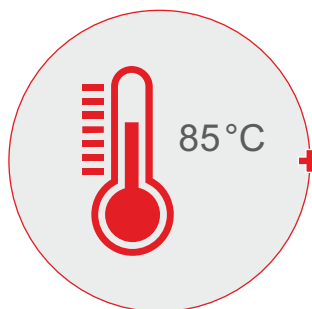

Απολύμανση με
85 °C ζεστού νερού



Διανομέας απολυμαντικού

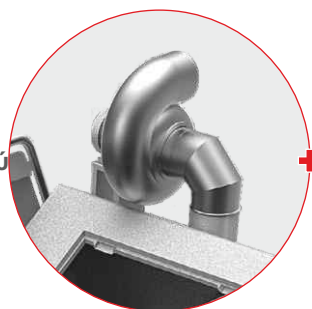

Βεντιλατέρ εξαγωγής ατμών

NIEROS® ΕΠΙΛΟΓΕΣ ΠΛΥΝΤΗΡΙΟΥ

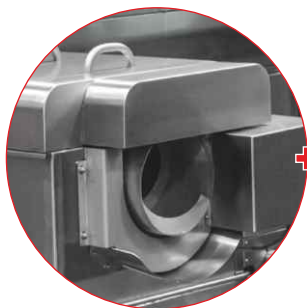

+ Περιστροφικό τύμπανο για μεγαλύτερα σωματίδια βρωμιάς



+ Φίλτρο ζώνης για αφαίρεση μεγαλύτερων σωματιδίων από 2 mm²

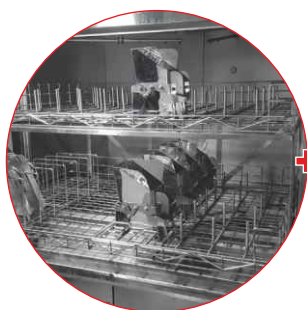

+ Καλάθι για τα σκεύη και μικρά εξαρτήματα



+ Διχτυωτός μεταφορικός ιμάντας

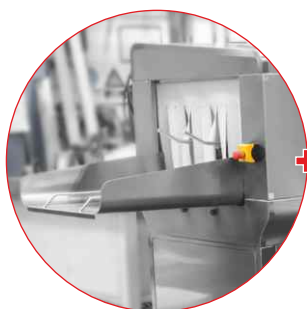

+ Θέση αριστερά/δεξιά των πλήκτρων εντολών

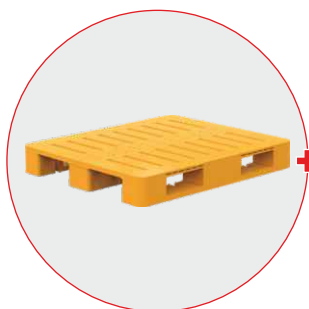

+ Πλύσιμο παλετών (μόνο πλυντήρια σήραγγας)

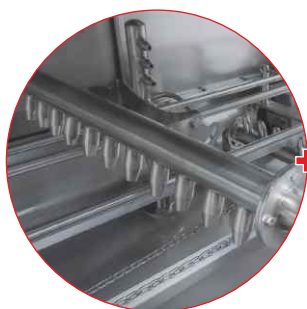

+ Φύσημα/ξήρανση

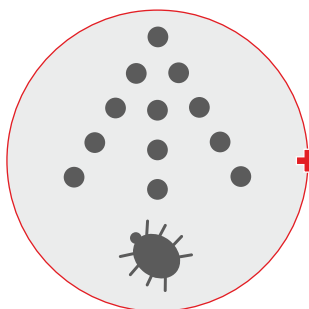

+ Σήραγγα απολύμανσης



+ Πίνακας ελέγχου οθόνης αφής που επιτρέπει την απομακρυσμένη πρόσβαση

NIEROS® ΠΡΟΣΘΕΤΟΣ ΕΞΟΠΛΙΣΜΟΣ ΠΛΥΝΤΗΡΙΟΥ

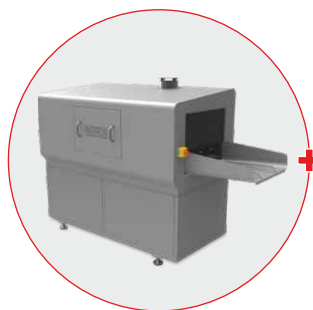

Σήραγγα εκτόνωσης



Μονάδα αφαίρεσης αυτοκόλλητων

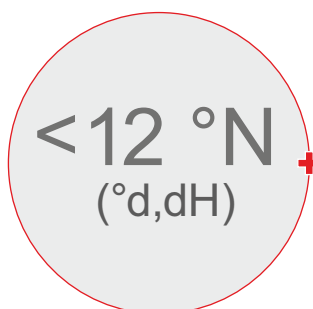

Σύστημα αποσκλήρυνση νερού

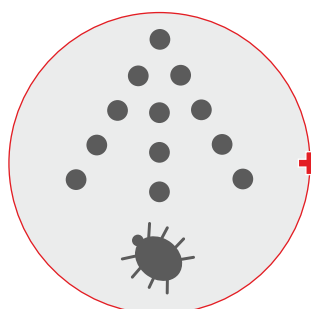

Σήραγγα απολύμανσης



Μεταφορέας εξόδου



Συσκευή στοίβαξης

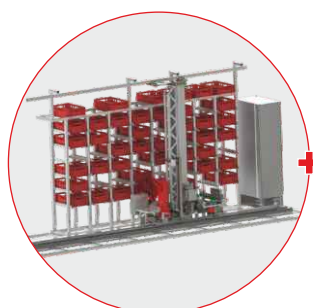

Αποθήκευση κιβωτίων με μεταφορικές ταινίες

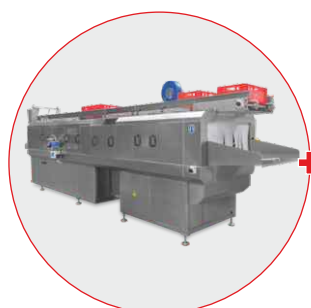

Λειτουργία με ένα άτομο: Μεταφορέας στην κορυφή του πλυντήριου

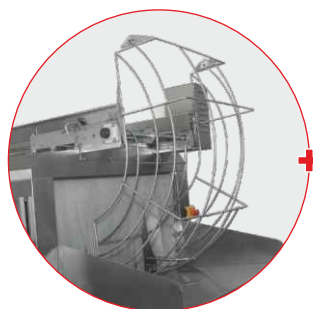

Λειτουργία με ένα άτομο: C-rail



Μεταφορέας εισόδου

Πολλαπλών χρήσεων Βιομηχανικά Πλυντήρια

ΣΧΕΤΙΚΑ ΜΕ ΤΑ ΠΛΥΝΤΗΡΙΑ ΠΟΛΛΑΠΛΩΝ ΧΡΗΣΕΩΝ

Τα πλυντήρια πολλαπλών χρήσεων NIEROS® είναι μια βολική λύση για κάθε επιχείρηση με διάφορα αντικείμενα που πρέπει να πλυθούν όπως πλαστικά κιβώτια, Eurobins, παλέτες, δοχεία IBC και άλλα. Χτισμένο ως συσκευή πολλαπλών χρήσεων, διατίθενται σε έκδοση τούνελ ή καμπίνας.

● Πλυντήριο κιβωτίων, κάδου και παλετών CLT Multi

- Πλύσιμο κιβωτίων, κάδων και παλετών NIEROS® Το μηχάνημα CLT Multi πλένει αποτελεσματικά ποικιλία ειδών όπως 200 ή 300 λίτρων Eurobins, Euro τελάρα, παλέτες, σκεύη καλάθια και διαφορετικά δοχεία, τυπικό πλυντήριο CLT Multi είναι εξοπλισμένο με αυτόματο ανυψωτικό αιώρησης για φόρτωση και εκφόρτωση Eurobins. Το CLT Multi μπορεί να φιλοξενήσει έως και 1000 κιβώτια, 500 κάδοι ή 420 παλέτες την ώρα, ανάλογα με το μοντέλο.

ΠΡΟΔΙΑΓΡΑΦΕΣ ΠΡΟΪΟΝΤΟΣ

- ☞ Δείτε Βασικές λειτουργίες πλυντηρίου ρούχων NIEROS® .
- ☞ Ζώνη πλύσης και ξεβγάλματος
- ☞ Πλυντήριο τούνελ
- ☞ Κατάλληλο για Eurobin 200 ή 300 λίτρων, Euro κιβώτια, παλέτες, καλάθια σκευών και διάφορα δοχεία
- ☞ Δυνατότητα πλύσης έως και 1000 τελάρα, 500 κάδους ή 420 παλέτες ανά ώρα (ανάλογα με το μοντέλο)
- ☞ Αισθητήρας ανίχνευσης αντικειμένων στη ζώνη ξεβγάλματος
- ☞ Αλυσίδα μεταφοράς από ανοξείδωτο χάλυβα DIN 1.4301 (AISI 304)
- ☞ Ρυθμιζόμενα πλαινά προστατευτικά και εξαρτήματα συγκράτησης
- ☞ Ρυθμιζόμενα ακροφύσια
- ☞ Βολική πρόσβαση σε ακροφύσια ψεκασμού και δεξαμενές

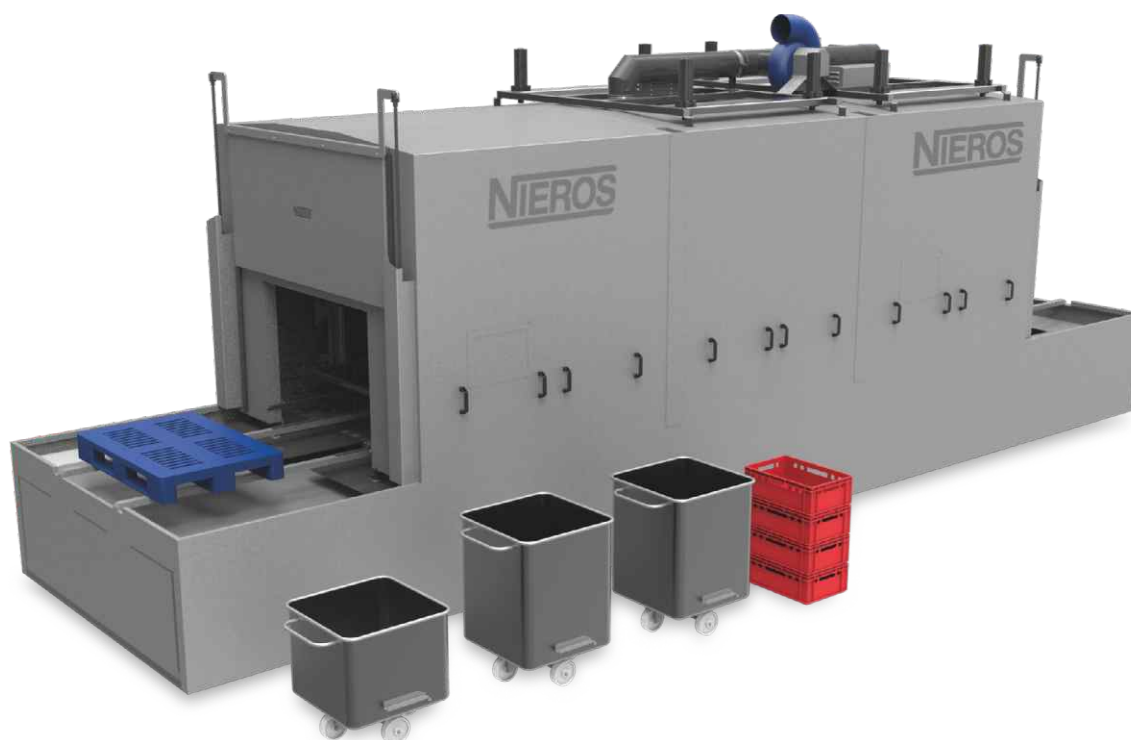

ΕΙΔΗ ΠΛΥΣΗΣ

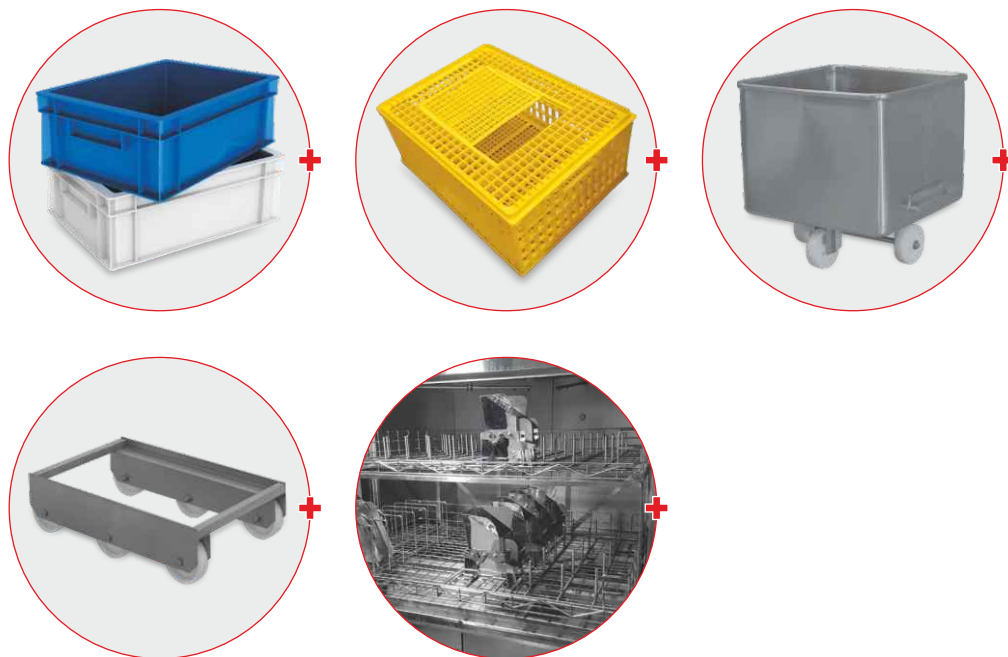

ΕΠΙΛΟΓΕΣ ΠΡΟΪΟΝΤΟΣ ΚΑΙ ΠΡΟΣΘΕΤΟΣ ΕΞΟΠΛΙΣΜΟΣ

Μια ποικιλία επιλογών και πρόσθετος εξοπλισμός διατίθεται με αυτό το μοντέλο. Για περισσότερες πληροφορίες, συμβουλευτείτε τους ειδικούς ή τους διανομείς της NIEROS®. Για μια πλήρη λίστα επιλογών και πρόσθετων δυνατοτήτων, ανατρέξτε στο NIEROS® Πλύσιμο Επιλογές μηχανήματος (σελ. 67–68) και NIEROS® Πρόσθετος εξοπλισμός πλυσίματος (σελ. 69).

Μοντέλο προϊόντος.	CLT Multi 600	CLT Multi 800	CLT Multi 1000
Διάσταση L × W × H	8 × 1.6 × 2.1 m	10.5 × 1.6 × 2.1 m	13 × 1.6 × 2.1 m
Είδη πλυσίματος	200- or 300-λίτρων eurobins, ευρω κιβώτια, παλέτες, καλάθια σκευών και δοχεία		
Κωδικό με Μεγάλες διαστάσεις	Κιβώτια: μέγ. 600 × 400 × 300 mm; κάδοι: μέγ. 300 L; παλέτα: μέγ. πλάτος 1000 mm		
	Μέγιστη ικανότητα πλύσης ανά ώρα		
Κιβώτιο για πακετάρισμα	600	800	1000
Μεγάλο δοχείο	300	400	500
Παλέτα	250	330	420

● Πλυντήριο παλετών και δοχείων στοίβαξης CLT PB

- Δείτε Βασικές λειτουργίες πλυντηρίου ρούχων NIEROS® (σελ. 65) Ζώνη πρόπλυσης, πλύσης και ξεβγάλματος Πλυντήριο κατάλληλο για κουτιά και καπάκια παλετών, παλέτες, δοχεία στοίβαξης και άλλα αντικείμενα επαρκών διαστάσεων δυνατότητα πλύσης έως 50 τεμάχια ανά ώρα (ανάλογα με το μοντέλο) λειτουργία φυσήματος αισθητήρας ανίχνευσης αντικειμένων στη ζώνη ξεβγάλματος αλυσίδα μεταφοράς από ανοξείδωτο χάλυβα DIN 1.4301 (AISI 304). Εύκολη και βολική πρόσβαση σε ακροφύσια ψεκασμού και δεξαμενές νερού

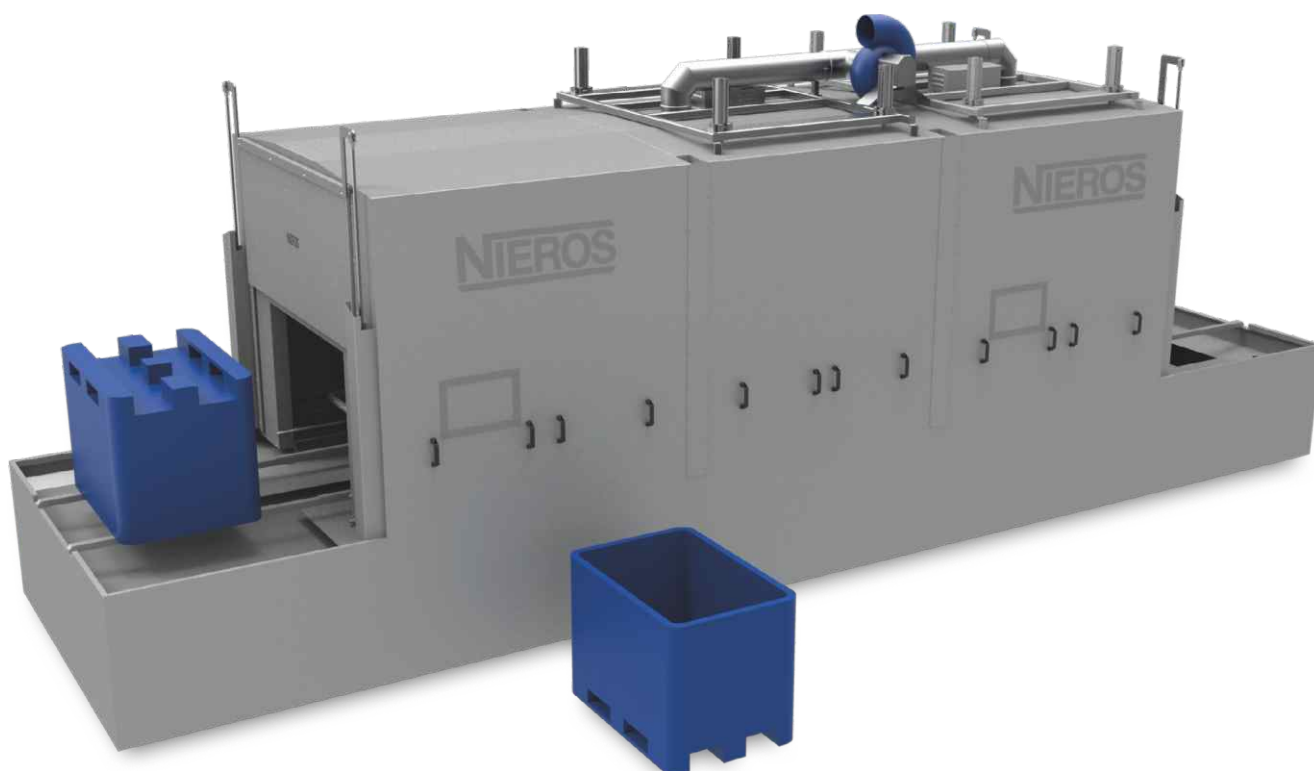

ΠΡΟΔΙΑΓΡΑΦΕΣ ΠΡΟΪΟΝΤΟΣ

- Ⓒ Πλυντήριο ρούχων με κουτί παλετών και δοχείων στοίβαξης
- Ⓒ Ζώνη πρόπλυσης, πλύσης και ξεβγάλματος
- Ⓒ Πλυντήριο τούνελ
- Ⓒ Κατάλληλο για κουτιά και καπάκια παλετών, παλέτες, δοχεία στοίβαξης και άλλα αντικείμενα επαρκών διαστάσεων
- Ⓒ Δυνατότητα πλύσης έως 50 τεμάχια την ώρα (ανάλογα με το μοντέλο)
- Ⓒ Λειτουργία φυσήματος
- Ⓒ Αισθητήρας ανίχνευσης αντικειμένων στη ζώνη ξεβγάλματος
- Ⓒ Αλυσίδα μεταφοράς από ανοξείδωτο χάλυβα DIN 1.4301 (AISI 304).
- Ⓒ Εύκολη και βολική πρόσβαση σε ακροφύσια ψεκασμού και δεξαμενές νερού

ΕΙΔΗ ΠΛΥΣΗΣ

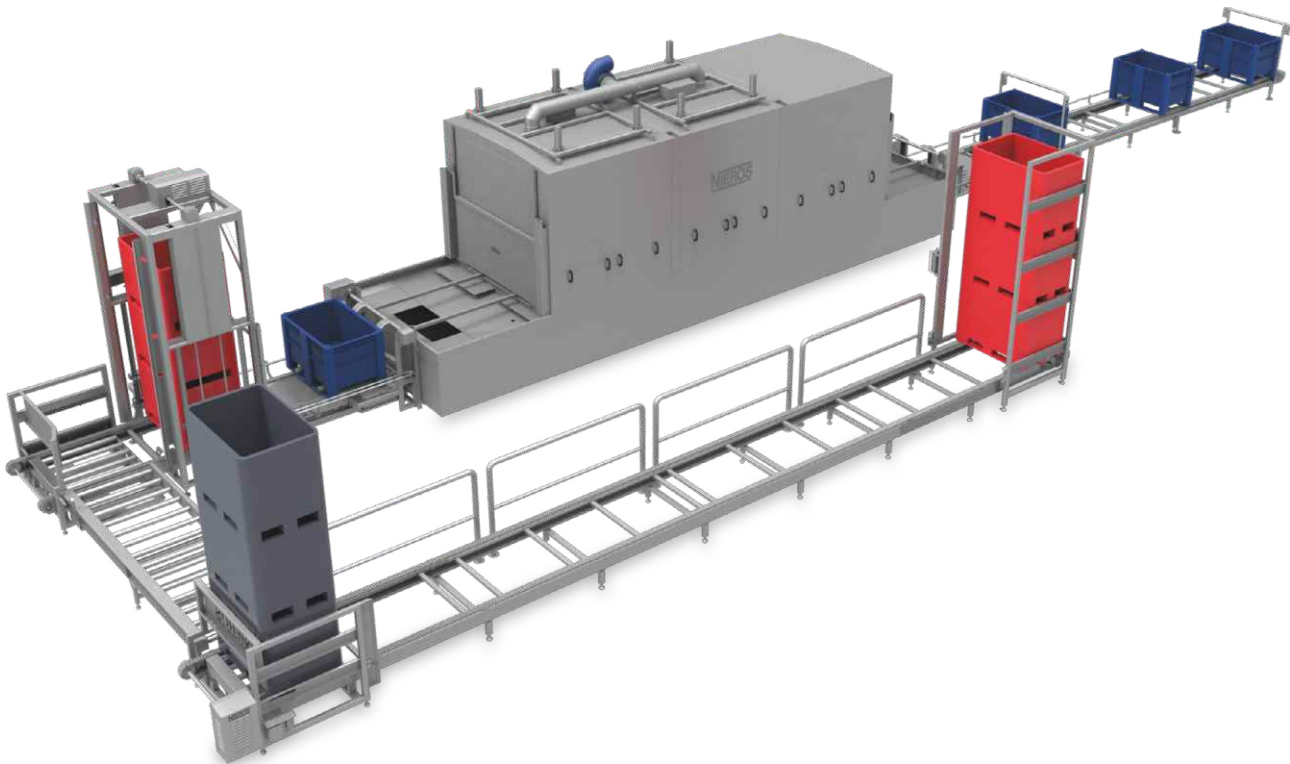
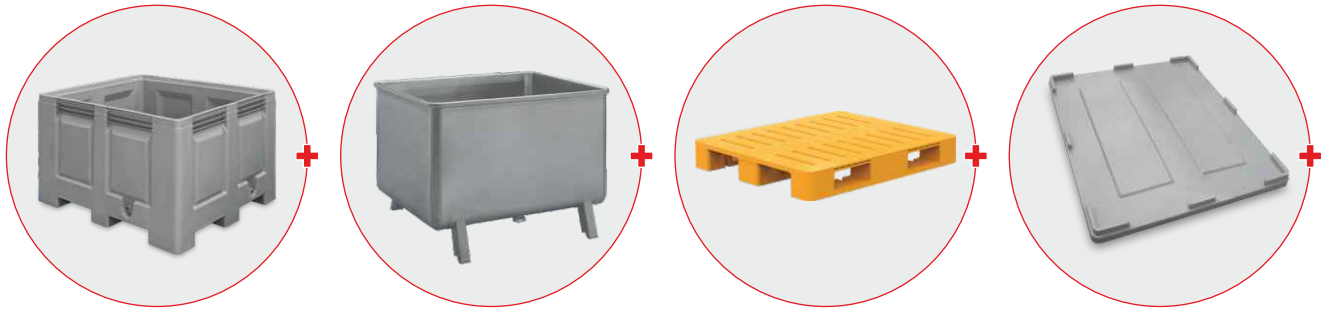

ΕΠΙΛΟΓΕΣ ΠΡΟΪΟΝΤΟΣ ΚΑΙ ΠΡΟΣΘΕΤΟΣ ΕΞΟΠΛΙΣΜΟΣ

■ Το πλυντήριο μπορεί να ενσωματωθεί στο μεταφορικό σύστημα με τα αντικείμενα σε στοίβες να φορτώνονται ο μεταφορέας, μπορεί να χωρίσει και να γυρίσει γύρω γύρω έτσι ώστε να μπορούν να πλυθούν καλά. Είναι μια τέλεια λύση για κάθε κλάδο υπέρ του αυτόματου πλύσιματος και στέγνωμα κουτιών παλετών με ή χωρίςκαπάκια, παλέτες και άλλα παρόμοια είδη.

Διατίθεται ποικιλία επιλογών και πρόσθετος εξοπλισμός με αυτό το μοντέλο. Για περισσότερες πληροφορίες, συμβουλευτείτε τους Ειδικούς διανομείς NIEROS®. Για μια πλήρη λίστα επιλογών και επιπλέον δυνατότητες, δείτε τις επιλογές πλυντηρίου ρούχων NIEROS® (σελ. 67–68) και NIEROS® Πρόσθετο πλύσιμο Εξοπλισμός (σελ. 69).

Μοντέλο προϊόντος	CLT PB 15	CLT PB 30	CLT PB 50
Διάσταση L × W × H	3.1 × 2.4 × 2.4 m	5 × 2.4 × 2.4 m	9 × 2.4 × 2.4 m
Είδη πλύσιματος	Κουτιά και καπάκια παλετών, παλέτες, δοχεία στοίβαξης		
Κωδικό με Μεγάλες διαστάσεις	1250 × 1250 mm	1250 × 1250 mm	1250 × 1250 mm
Μέγιστη ικανότητα πλύσης ανά ώρα	15	30	50

● Παλετοκιβώτιο και Πλυντήριο Κάδων CLK 800

- Πλυντήριο Παλετοκιβώτιων και Πλυντήριο Κάδων CLK 800 όχι μόνο πλένει και ξεβγάζει, αλλά επίσης απολυμαίνει κουτιά παλετών, δοχεία στοιβαξης και τους κάδους των 200 ή 300 λίτρων (όταν αναβαθμίζονται) σας παρέχουν ανώτερη υγιεινή σε οποιοδήποτε χώρο παραγωγής ακολουθώντας αυστηρές διαδικασίες υγιεινής, μπορεί να φιλοξενήσει έως και 25 κουτιά παλετών ή παρόμοια αντικείμενα ανά ώρα με τις μέγιστες διαστάσεις 1260 × 1040 × 880 mm ανά τεμάχιο.



ΠΡΟΔΙΑΓΡΑΦΕΣ ΠΡΟΪΟΝΤΟΣ

- Ⓒ Βασικές λειτουργίες πλυντηρίου ρούχων (σελ 65)
- Ⓒ Πλύσιμο, ξέπλυμα και απολύμανση
- Ⓒ Πλυντήριο καμπίνας
- Ⓒ Κατάλληλο για κουτιά παλετών, δοχεία στοιβαξης και κάδους 200 ή 300 λίτρων
- Ⓒ Δυνατότητα πλύσης έως 25 τεμάχια την ώρα
- Ⓒ Αυτοματοποιημένη φόρτωση και εκφόρτωση
- Ⓒ Προφυλακτικές ασφαλείας στον χώρο φόρτωσης και εκφόρτωσης
- Ⓒ Δέσμες φωτός ασφαλείας στον χώρο φόρτωσης και εκφόρτωσης

ΕΙΔΗ ΠΛΥΣΗΣ

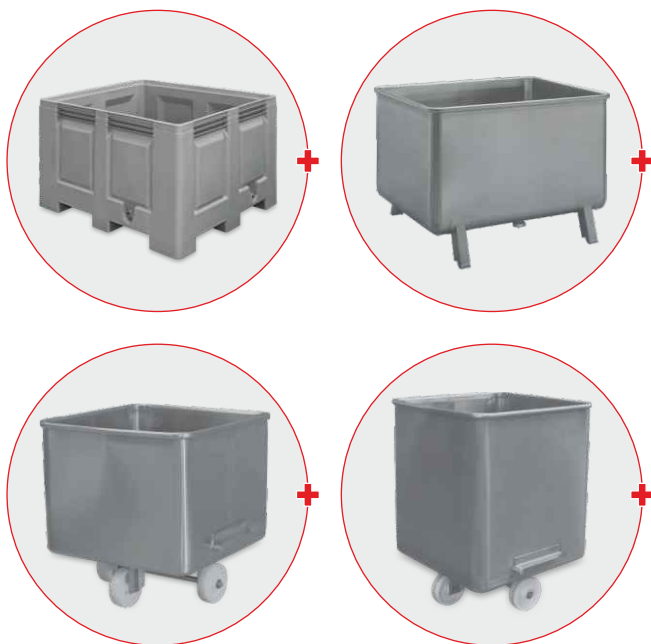

ΕΠΙΛΟΓΕΣ ΠΡΟΪΟΝΤΟΣ ΚΑΙ ΠΡΟΣΘΕΤΟΣ ΕΞΟΠΛΙΣΜΟΣ

Μια ποικιλία επιλογών και πρόσθετος εξοπλισμός διατίθεται με αυτό το μοντέλο. Για περισσότερες πληροφορίες, συμβουλευτείτε τους ειδικούς ή τους διανομείς της NIEROS®. Για μια πλήρη λίστα επιλογών και πρόσθετων δυνατοτήτων, ανατρέξτε στο NIEROS® Επιλογές πλυντηρίου (σελ. 67–68) και NIEROS® Πρόσθετος Εξοπλισμός πλυσίματος (σελ. 69).

Μοντέλο προϊόντος	CLK 800
Διάσταση L × W × H	3.8 × 2.5 × 3.3 m
Είδη πλυσίματος	Κουτιά παλετών, δοχεία στοιβαξης, κάδοι 200 ή 300 λίτρων
Κωδικό με Μεγάλες διαστάσεις L × W × H	1260 × 1040 × 880 mm
Μέγιστη ικανότητα πλύσης ανά ώρα	25



● Πλυντήριο σκευών CLU



■ Το Πλυντήριο σκευών CLU είναι τέλειο για τρόφιμα, φαρμακευτικά προϊόντα και άλλες βιομηχανίες όπου η υγιεινή του εξοπλισμού είναι επιτακτική. Ενεργοποίηση αυτόματου καθαρισμού και απολύμανσης (αποστείρωση) με ζεστό νερό στους 85 °C, πλένει αποτελεσματικά το μαχαίρι καλάθια, εξαρτήματα μηχανών (π.χ. μαχαίρια κοπής), εργαστηριακός εξοπλισμός, αξεσουάρ, πιάτα, καλούπια, μοντέλα και άλλα σκεύη, ευρώ στοίβαξη δοχείων και κιβωτίων παλετών..

ΠΡΟΔΙΑΓΡΑΦΕΣ ΠΡΟΪΟΝΤΟΣ

- Ⓒ Ανοξείδωτο ασάλι DIN 14301 (AISI 304)
- Ⓒ Ηλεκτρική θέρμανση νερού
- Ⓒ Κύκλος πλύσης 2–4–6 λεπτά
- Ⓒ Απολύμανση με ζεστό νερό (85 °C).
- Ⓒ Ανοξείδωτο καλάθι σκευών
- Ⓒ Κατάλληλο για καλάθια μαχαιριών, εξαρτήματα μηχανών (π.χ. μαχαίρια κοπής), εργαστηριακός εξοπλισμός, αξεσουάρ, πιάτα, καλούπια, μοντέλα, άλλα σκεύη, δοχεία στοίβαξης ευρώ και κουτιά παλετών.



+ Καλάθι μαχαιριών

ΕΙΔΗ ΠΛΥΣΗΣ

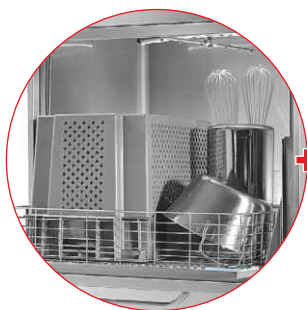

ΜΟΝΤΕΛΑ ΚΑΙ ΕΠΙΛΟΓΕΣ

- Ⓒ Δοχείο απορρυπαντικού
- Ⓒ Δοχείο λαμπρυντικού
- Ⓒ Πρόσθετα καλάθια
- Ⓒ Αυτόματη απολύμανση
- Ⓒ Κινητό
- Ⓒ Διατίθεται σε έκδοση με δύο πόρτες:
 - Επιλογή **G**: Πόρτα ανύψωσης
 - Επιλογή **R**: Πτυσσόμενη πόρτα που μπορεί να χρησιμοποιηθεί ως επιπλέον τραπέζι εργασίας

Μοντέλο προϊόντος	CLU 1000 G	CLU 1000 R
Διάσταση L × W × H	1.1 × 1 × 1.9/2.5 m	1.1 × 1 × 1.9/2.2 m
Είδη πλυσίματος	Καλάθια μαχαιριών, εξαρτήματα μηχανών (π.χ. μαχαίρια κοπής), εργαστηριακός εξοπλισμός, αξεσουάρ, πιάτα, καλούπια, μοντέλα, άλλα σκεύη, δοχεία στοίβαξης ευρώ και κουτιά παλετών	
Κωδικοί με Μεγάλες διαστάσεις L × W × H	863 × 660 × 678 mm	863 × 660 × 692 mm
Καλάθια (L × W × H)	850 × 640 × 648 mm	850 × 640 × 662 mm

● Πλυντήριο κάδου απορριμμάτων CLT WB



■ Το πλυντήριο κάδου απορριμμάτων CLT WB είναι μια τέλεια λύση για το σχολαστικό πλύσιμο των απορριμμάτων κάδων, κουβάδων, βαρέλια και άλλα συγκρίσιμα αντικείμενα. Ανάλογα με το μοντέλο, που βγαίνει σε ποικιλία από τις επιλογές, το πλυντήριο CLT WB μπορεί να φιλοξενησει έως 500 είδη την ώρα με όριο μεγέθους 720 × 580 × 1070 mm ανά τεμάχιο.

ΕΠΙΛΟΓΕΣ ΠΡΟΪΟΝΤΟΣ ΚΑΙ ΠΡΟΣΘΕΤΟΣ ΕΞΟΠΛΙΣΜΟΣ

Διατίθεται ποικιλία επιλογών και πρόσθετος εξοπλισμός σε αυτό το μοντέλο. Για περισσότερες πληροφορίες, συμβουλευτείτε τους διανομείς. Για μια πλήρη λίστα επιλογών και πρόσθετων δυνατοτήτων.

ΠΡΟΔΙΑΓΡΑΦΕΣ ΠΡΟΪΟΝΤΟΣ

- Ⓒ Βασικά χαρακτηριστικά πλυντηρίου ρούχων (σελ. 65)
- Ⓒ Ζώνη πλυσίματος και ξεβγάλματος
- Ⓒ Πλυντήριο τούνελ
- Ⓒ Κατάλληλο για κάδους απορριμμάτων, κουβάδες και βαρέλια με καπάκια και άλλα συγκρίσιμα αντικείμενα
- Ⓒ Δυνατότητα πλύσης έως 500 τεμάχια την ώρα
- Ⓒ Η ειδική λωρίδα πλυσίματος των καπακιών εγγυάται ενδεδειγμένο καθαρισμό
- Ⓒ Αισθητήρας ανίχνευσης αντικειμένων στη ζώνη ξεβγάλματος
- Ⓒ Αλυσίδα μεταφοράς από ανοξείδωτο χάλυβα DIN 1.4301 (AISI 304)
- Ⓒ Εύκολα ρυθμιζόμενα πλαϊνά προστατευτικά και συγκράτηση προσαρτήματα
- Ⓒ Ρυθμιζόμενα ακροφύσια
- Ⓒ Εύκολη και βολική πρόσβαση στα ακροφύσια ψεκασμού και στις δεξαμενές νερού.

ΕΙΔΗ ΠΛΥΣΗΣ



Μοντέλο προϊόντος	CLT WB 200	CLT WB 300	CLT WB 500
Διάσταση L × W × H	7.1 × 1.6 × 3 m	8.4 × 1.6 × 3 m	14 × 1.6 × 3 m
Είδη πλυσίματος	Κάδοι απορριμμάτων, κουβάδες, βαρέλια		
Κωδικοί με Μεγάλες διαστάσεις L × W × H	720 × 580 × 1070 mm		
Μέγιστη ικανότητα πλύσης ανά ώρα	200	300	500

Συγκεκριμένο αντικείμενο Βιομηχανικά Πλυντήρια

ΠΛΥΣΙΜΟ ΣΥΓΚΕΚΡΙΜΕΝΩΝ ΕΙΔΩΝ

Διαθέσιμα σε έκδοση τούνελ ή καμπίνας, τα πλυντήρια ρούχων NIEROS® για συγκεκριμένα είδη είναι λύσεις πρώτης κατηγορίας για κάθε επιχείρηση με συγκεκριμένα είδη παρόμοιου σχήματος, μεγέθους και υλικού προς πλύση.

● Πλυντήριο κιβωτίων CLT

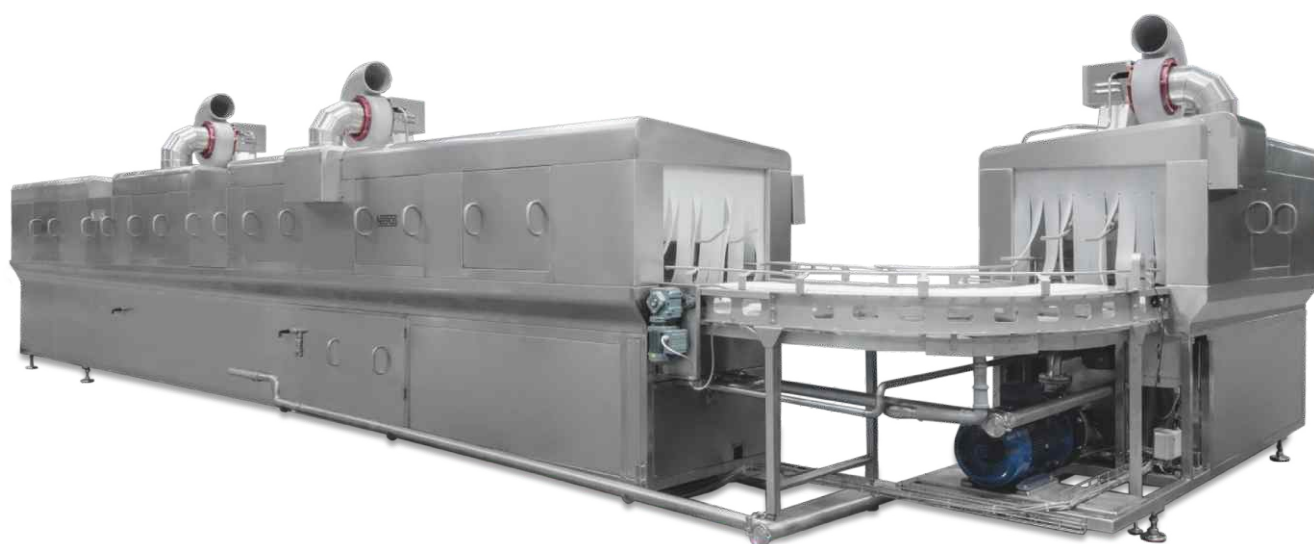

ΠΡΟΔΙΑΓΡΑΦΕΣ ΠΡΟΪΟΝΤΟΣ

■ Το πλυντήριο ρούχων NIEROS® Crate CLT είναι ένα συμπαγές βιομηχανικό πλυντήριο για σχολαστικό καθαρισμό κιβωτίων με παρόμοια χαρακτηριστικά και διαστάσεις, σκευών καλάθια και παλέτες. Με την αποτελεσματική ζώνη πλυσίματος και ξεβγάλματος, εγγυάται ανώτερα αποτελέσματα καθαρισμού.

- Ⓒ Βασικά χαρακτηριστικά πλυντηρίου .
- Ⓒ Ζώνη πλυσίματος και ξεβγάλματος
- Ⓒ Πλυντήριο τούνελ
- Ⓒ Κατάλληλο για κιβώτια Euro, άλλα και παρόμοια κιβώτια διαστάσεων, δίσκοι, καλάθια σκευών και παλέτες
- Ⓒ Δυνατότητα πλύσης έως 3000 τεμάχια την ώρα (ανάλογα με το μοντέλο)
- Ⓒ Αισθητήρας ανίχνευσης αντικειμένων στη ζώνη ξεβγάλματος
- Ⓒ λυσίδα μεταφοράς από ανοξείδωτο χάλυβα DIN 1.4301 (AISI 304).
- Ⓒ Εύκολα ρυθμιζόμενα πλαϊνά προστατευτικά και εξαρτήματα συγκράτησης
- Ⓒ Ρυθμιζόμενα ακροφύσια
- Ⓒ Εύκολη και βολική πρόσβαση σε ακροφύσια ψεκασμού και δεξαμενές νερού
- Ⓒ Κινητές ρόδες (μόνο μοντέλο CLT 250)

ΕΙΔΗ ΠΛΥΣΗΣ

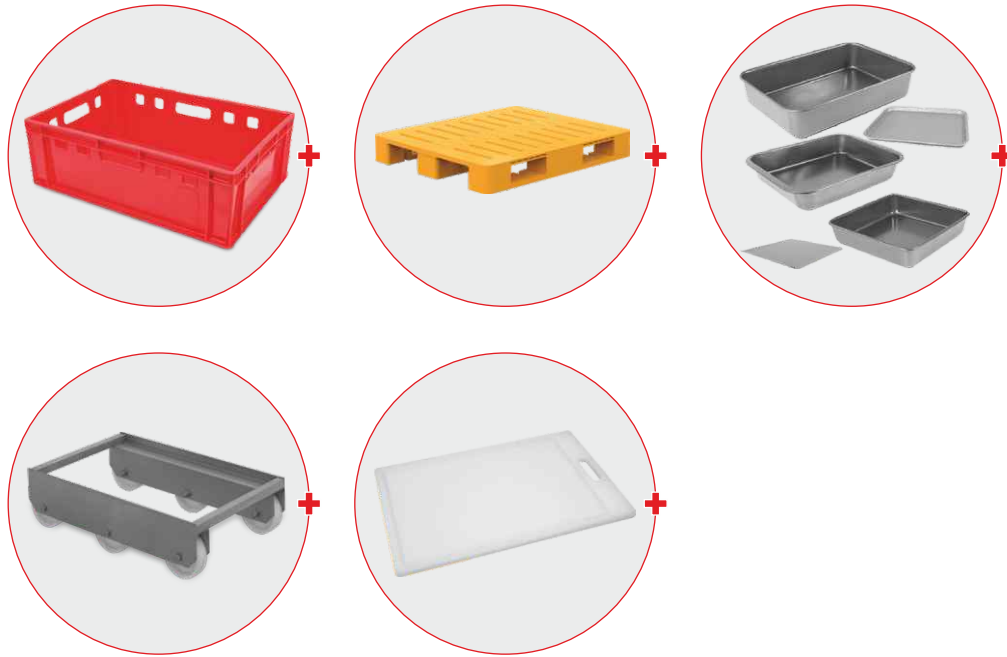

ΕΠΙΛΟΓΕΣ ΠΡΟΪΟΝΤΟΣ ΚΑΙ ΠΡΟΣΘΕΤΟΣ ΕΞΟΠΛΙΣΜΟΣ

Μια ποικιλία επιλογών και πρόσθετος εξοπλισμός διατίθεται με αυτό το μοντέλο. Για περισσότερες πληροφορίες, συμβουλευτείτε τους ειδικούς ή τους διανομείς. Για μια πλήρη λίστα επιλογών και πρόσθετων δυνατοτήτων.

Μοντέλο προϊόντος	CLT 100	CLT 250
Διάσταση L × W × H	2.6 × 0.9 × 1.6 m	3.1 × 0.9 × 1.6 m
Είδη πλυσίματος	Ευρώ τελάρα, δίσκοι, καλάθια σκευών	
Κωδικοί με Μεγάλες διαστάσεις L × W × H	600 × 400 × 300 mm	600 × 400 × 300 mm
Μέγιστη ικανότητα πλύσης ανά ώρα	100	250

Μοντέλο προϊόντος	CLT 400	CLT 600	CLT 800
Διάσταση L × W × H	3.9 × 1.1 × 1.6 m	5.4 × 1.1 × 1.6 m	6.4 × 1.1 × 1.6 m
Είδη πλυσίματος	Ευρο τελάρα, παλέτες*, δίσκοι, καλάθια σκευών		
Κωδικοί με Μεγάλες διαστάσεις L × W × H	600 × 400 × 300 mm	600 × 400 × 300 mm	600 × 400 × 300 mm
Μέγιστη ικανότητα πλύσης ανά ώρα	400	600	800

Μοντέλο προϊόντος	CLT 1000	CLT 1200	CLT 1500
Διάσταση L × W × H	7.9 × 1.1 × 1.6 m	6.0 × 1.5 × 1.6 m	6.5 × 1.5 × 1.6 m
Είδη πλυσίματος	Ευρο τελάρα, παλέτες*, δίσκοι, καλάθια σκευών		
Κωδικοί με Μεγάλες διαστάσεις L × W × H	600 × 600 × 300 mm	600 × 1000 × 300 mm	1000 × 400 × 300 mm
Μέγιστη ικανότητα πλύσης ανά ώρα	1000	1200	1500

* optional

● IBC -Πλυντήριο CLT IBC

■ Πλυντήριο IBC το CLT IBC είναι ειδικά σχεδιασμένο για να παρέχει ανώτερη πλύση από ανοξείδωτα ενδιάμεσα δοχεία χύδην (δηλαδή δοχεία IBC) με ή χωρίς κάλυμμα. Το τυπικό CLT IBC μπορεί να φιλοξενήσει έως και 60 δοχεία IBC την ώρα με το μέγιστες διαστάσεις δοχείου 1160 × 1380 × 1680 mm.

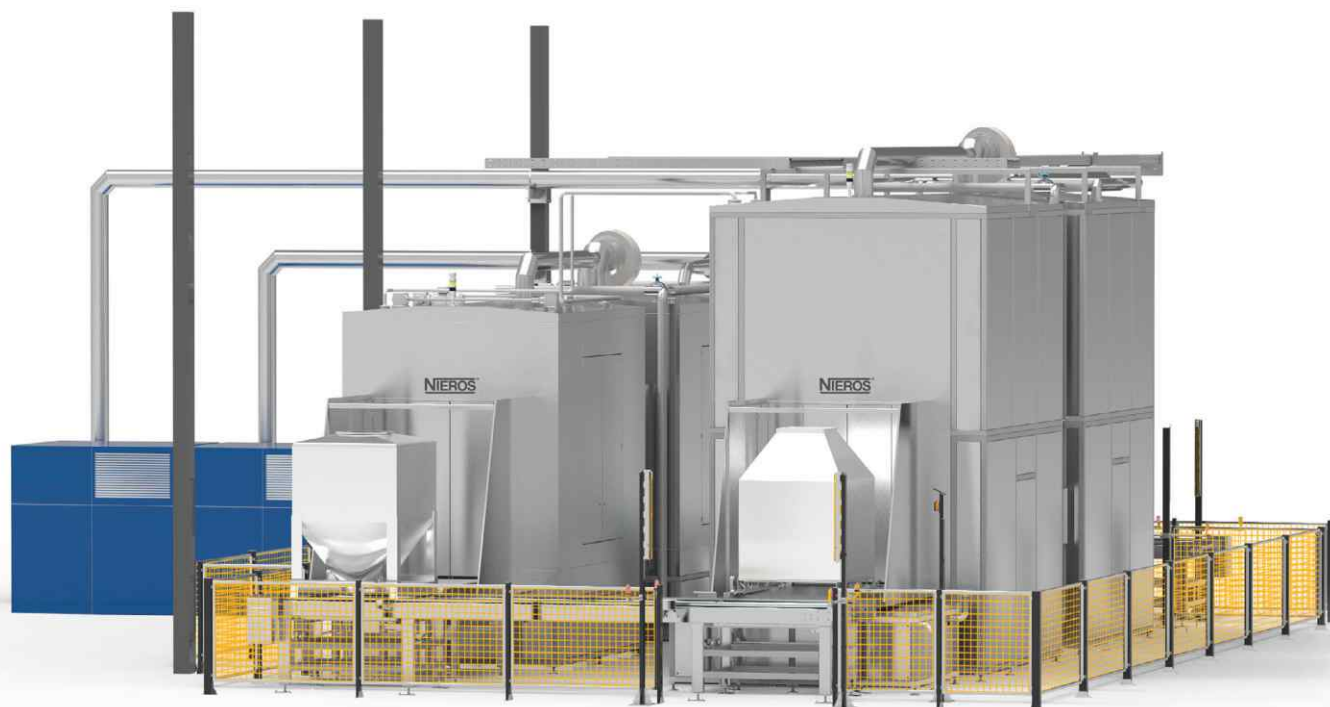

IBC Πλυντήριο Τούνελ ABT IBC
(p. 93)

ΠΡΟΔΙΑΓΡΑΦΕΣ ΠΡΟΪΟΝΤΟΣ

- Ⓒ Βασικές λειτουργίες πλυντηρίου (σελ. 65)
- Ⓒ Ζώνη πλυσίματος και ξεβγάλματος
- Ⓒ Πλυντήριο τούνελ
- Ⓒ Κατάλληλο για δοχεία IBC
- Ⓒ Δυνατότητα πλύσης έως και 60 δοχεία IBC ανά ώρα
- Ⓒ Κατάλληλο για δοχεία IBC
- Ⓒ Εξαιρετικά εξελιγμένο σύστημα πλύσης



Ρυθμιζόμενα ακροφύσια
για IBCεξωτερικό
πλύσιμο δοχείου



Ακροφύσια ψυήματος
για IBCεξωτερικό
στέγνωμα δοχείου

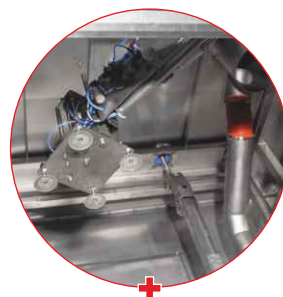

Αφαίρεση καλύμματος
ρομποτικός βραχίονας

ΕΙΔΗ ΠΛΥΣΗΣ

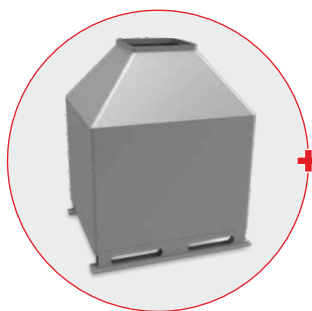

ΕΠΙΛΟΓΕΣ ΠΡΟΪΟΝΤΟΣ ΚΑΙ ΠΡΟΣΘΕΤΟΣ ΕΞΟΠΛΙΣΜΟΣ

Μια ποικιλία επιλογών και πρόσθετος εξοπλισμός διατίθεται με αυτό το μοντέλο. Για περισσότερες πληροφορίες, συμβουλευτείτε τους ειδικούς ή τους διανομείς της NIEROS®.

Μοντέλο προϊόντος	CLT IBC 30	CLT IBC 60
Διάσταση L × W × H	3.5 × 3.0 × 5.1 m	7.0 × 3.0 × 5.1 m
Είδη πλυσίματος	Εμπορευματοκιβώτια ενδιάμεσων χύμα (IBC containers)	
Κωδικό με Μεγάλες διαστάσεις L × W × H	1160 × 1380 × 1680 mm	1160 × 1380 × 1680 mm
Μέγιστη ικανότητα πλύσης ανά ώρα	30	60

● Πλυντήριο παλετών CLT P



■ Πλυντήριο παλετών NIEROS® CLT P αποτελεσματικά πλένει πλαστικές και μεταλλικές παλέτες (S/S, αλουμίνιο ή άλλο υλικό), δίσκοι, επιθέματα στρώσεων και άλλα συγκρίσιμα αντικείμενα, τα οποία μπορούν να φορτωθούν στοπλυντήριο ως εξής: χειροκίνητα ένα κάθε φορά, σε στοίβες ή σε μεταφορά. Το πρότυπο CLT P μπορεί να φιλοξενήσει έως και 240 είδη την ώρα με αμέγιστο μέγεθος 1000 × 1200 mm ανά είδος.

ΠΡΟΔΙΑΓΡΑΦΕΣ ΠΡΟΪΟΝΤΟΣ

- Ⓒ Βασικές λειτουργίες πλυντηρίου ρούχων (σελ. 65)
- Ⓒ Ζώνη πλυσίματος και ξεβγάλματος
- Ⓒ Πλυντήριο ρούχων τούνελ
- Ⓒ Κατάλληλο για παλέτες, δίσκους, στρώματα και παρόμοια αντικείμενα
- Ⓒ Δυνατότητα πλύσης έως 240 τεμάχια την ώρα (ανάλογα με το μοντέλο)
- Ⓒ Βούρτσες για σχολαστικό καθαρισμό της επιφάνειας της παλέτας
- Ⓒ Αισθητήρας ανίχνευσης αντικειμένων στη ζώνη ξεβγάλματος
- Ⓒ Αλυσίδα μεταφοράς από ανοξείδωτο χάλυβα DIN 1.4301 (AISI 304).
- Ⓒ Εύκολα ρυθμιζόμενοι πλευρικοί προφυλακτήρες
- Ⓒ Εύκολη και βολική πρόσβαση σε δεξαμενές νερού

ΕΙΔΗ ΠΛΥΣΗΣ

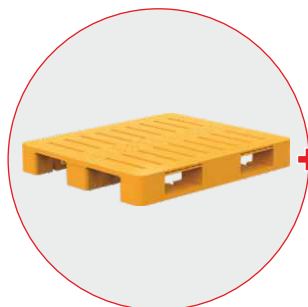

Βούρτσες

Μοντέλο προϊόντος	CLT P 120	CLT P 180	CLT P 240
Διάσταση L × W × H	4.8 × 1.2 × 2.1 m	5.3 × 1.2 × 2.1 m	5.8 × 1.2 × 2.1 m
Είδη πλυσίματος	Παλέτες (S/S, αλουμίνιο ή άλλο υλικό), δίσκοι, επιθέματα στρώσεων και παρόμοια αντικείμενα		
Κωδικοί με Μεγάλες διαστάσεις L × W × H	1000 × 1200 mm		
Μέγιστη ικανότητα πλύσης ανά ώρα	120	180	240

● Πλυντήριο κάδου CLK 200 και CLK 300



- Πλυντήριο κάδου CLK 200 και CLK 300 είναι ιδανικά για πλύσιμο Eurobin 200 ή 300 λίτρων, κατασκευασμένοι σύμφωνα με DIN 9797 ή τυπική έκδοση USDA. Όπως και μια έκδοση καμπίνας, CLK 200 και CLK 300 πλένετε καλά τόσο τους κάδους όσο και τους τροχούς, χωρητικότητας έως 30 κάδους ανά ώρα.

ΠΡΟΔΙΑΓΡΑΦΕΣ ΠΡΟΪΟΝΤΟΣ

- Ⓒ Δείτε Πλυντήριο ρούχων NIEROS® Τυπικές λειτουργίες (σελ. 65)
- Ⓒ Ζώνη πλυσίματος και ξεβγάλματος
- Ⓒ Πλυντήριο καμπίνας
- Ⓒ Κατάλληλο για Eurobin 200 ή 300 λίτρων
- Ⓒ Δυνατότητα πλύσης έως 30 κάδους ανά ώρα
- Ⓒ Αυτοματοποιημένη φόρτωση και εκφόρτωση
- Ⓒ Προφυλακτήρες ασφαλείας στη φόρτωση και χώρο εκφόρτωσης
- Ⓒ Δέσμες φωτός ασφαλείας στη φόρτωση και χώρο εκφόρτωσης
- Ⓒ Εύκολη και βολική πρόσβαση σε ψεκάσμο στα ακροφύσια και δεξαμενές νερού

ΕΙΔΗ ΠΛΥΣΗΣ

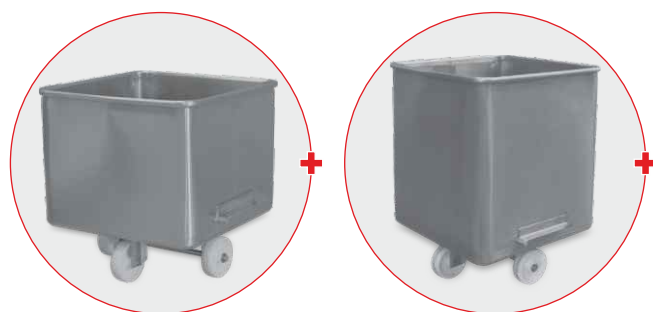

ΕΠΙΛΟΓΕΣ ΠΡΟΪΟΝΤΟΣ ΚΑΙ ΠΡΟΣΘΕΤΟΣ ΕΞΟΠΛΙΣΜΟΣ

Ποικιλία επιλογών και επιπλέον εξοπλισμός είναι διαθέσιμος σε αυτό το μοντέλο. Για περισσότερες πληροφορίες, συμβουλευτείτε εμπειρογνώμονες ή διανομείς. Για μια πλήρη λίστα επιλογών και επιπλέον δυνατότητες.

Μοντέλο προϊόντος	CLK 200	CLK 300
Διάσταση L × W × H	3.8 × 1.9 × 2.6 m	4.0 × 1.9 × 2.9 m
Είδη πλυσίματος	200-litre Eurobins	300-litre Eurobins
Κωδικοί με Μεγάλες διαστάσεις L × W × H	690 × 680 × 700 mm	730 × 680 × 950 mm
Μέγιστη ικανότητα πλύσης ανά ώρα	30	30

● Πλυντήριο τρόλεϊ καπνού CLK ST



- Πλυντήριο τρόλεϊ ταψιών καπνού είναι μια τέλεια λύση για ένα αποτελεσματικό και εμπειριστατωμένο πλύσιμο. Το CLK ST μπορεί να φιλοξενήσει έως 25 καρότσια καπνού ταψιών ανά ώρα με όριο μεγέθους 1000 × 1025 × 2000 mm ανά καρότσι.

ΠΡΟΔΙΑΓΡΑΦΕΣ ΠΡΟΪΟΝΤΟΣ

- ⌚ Πλυντήριο ρούχων Standard Χαρακτηριστικά (σελ. 65)
- ⌚ Ζώνη αφρισμού, πλύσης και ξεβγάλματος
- ⌚ Πλυντήριο καμπίνας
- ⌚ Κατάλληλο για καρότσια καπνού
- ⌚ Δυνατότητα πλύσης έως 25 καρότσια καπνού ανά ώρα
- ⌚ Συνιστάται ανεπιφύλακτα η ενσωματωμένη έκδοση
- ⌚ Προφυλακτήρες ασφαλείας στον χώρο φόρτωσης και εκφόρτωσης
- ⌚ Δέσμες φωτός ασφαλείας στη φόρτωση και χώρο εκφόρτωσης
- ⌚ Easy and convenient access to water tanks

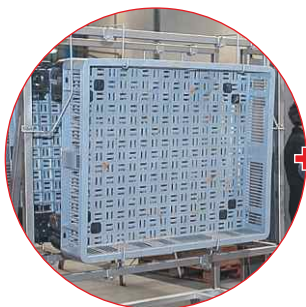

+ Πλύσιμο παλετών



+ Πλυντήριο τούνελ Καρότσι καπνού CLK ST 25

ΕΙΔΗ ΠΛΥΣΗΣ



ΕΠΙΛΟΓΕΣ ΠΡΟΪΟΝΤΟΣ ΚΑΙ ΠΡΟΣΘΕΤΟΣ ΕΞΟΠΛΙΣΜΟΣ

Μια ποικιλία επιλογών και πρόσθετος εξοπλισμός διατίθεται με αυτό το μοντέλο. Για περισσότερες πληροφορίες, συμβουλευτείτε τους ειδικούς ή τους διανομείς της NIEROS®. Για μια πλήρη λίστα επιλογών και πρόσθετων δυνατοτήτων.

Μοντέλο προϊόντος	CLK ST 25
Διάσταση L × W × H	3.8 × 2 × 3.1 m
Είδη πλυσίματος	Καρότσια καπνού
Κωδικοί με Μεγάλες διαστάσεις L × W × H	1000 × 1025 × 2000 mm
Μέγιστη ικανότητα πλύσης ανά ώρα	25

● Πλυντήριο καλουπιών CLT MO



Το Πλυντήριο καλουπιών CLT MO πλένει αποτελεσματικά διάφορους τύπους καλουπιών (για τυρί, σοκολάτα, ζαχαροπλαστέιο και συγκρίσιμα προϊόντα), δίσκους και κοπή σανίδες. Αφαιρώντας όλα τα υπολείμματα και γράσο, αφήνει τα αντικείμενα τέλεια καθαρά και έτοιμα για επαναχρησιμοποίηση. Το τυπικό CLT MO μπορεί να φιλοξενεί έως και 600 αντικείμενα την ώρα με ένα όριο μεγέθους 1052 x 460 x 90 mm ανά είδος. Μπορεί να συνδυαστεί με το σύστημα μεταφοράς και το ψυστήρα μονάδας μέτρησης.

ΠΡΟΔΙΑΓΡΑΦΕΣ ΠΡΟΪΟΝΤΟΣ

- Ⓒ Βασικά χαρακτηριστικά πλυντηρίου
- Ⓒ Ζώνη πλυσίματος και ξεβγάλματος
- Ⓒ Πλυντήριο τούνελ
- Ⓒ Κατάλληλο για καλούπια, δίσκους και σανίδες κοπής
- Ⓒ Δυνατότητα πλύσης έως 600 τεμάχια την ώρα (ανάλογα με το μοντέλο)
- Ⓒ Αισθητήρας ανίχνευσης αντικειμένων στη ζώνη ξεβγάλματος
- Ⓒ Αλυσίδα μεταφοράς από ανοξείδωτο χάλυβα DIN 1.4301 (AISI 304).
- Ⓒ Εύκολα ρυθμιζόμενα πλαϊνά προστατευτικά για εξαρτήματα συγκράτησης
- Ⓒ Ρυθμιζόμενα ακροφύσια
- Ⓒ Εύκολη και βολική πρόσβαση στα ακροφύσια ψεκασμού και δεξαμενές νερού

ΕΠΙΛΟΓΕΣ ΠΡΟΪΟΝΤΟΣ ΚΑΙ ΠΡΟΣΘΕΤΟΣ ΕΞΟΠΛΙΣΜΟΣ

Μια ποικιλία επιλογών και πρόσθετος εξοπλισμός διατίθεται με αυτό το μοντέλο. Για περισσότερες πληροφορίες, συμβουλευτείτε τους ειδικούς ή τους διανομείς της NIEROS®. Για μια πλήρη λίστα επιλογών και πρόσθετων δυνατοτήτων.

ΕΙΔΗ ΠΛΥΣΗΣ



Μοντέλο προϊόντος	CLT MO 250	CLT MO 400	CLT MO 600
Διάσταση L x W x H	3.9 x 1.1 x 1.4 m	8.3 x 1.1 x 1.4 m	10 x 1.1 x 1.4 m
Είδη πλυσίματος	Καλούπια, δίσκοι και σανίδες κοπής		
Κωδικός με Μεγάλες διαστάσεις L x W x H	1050 x 460 x 90 mm	1050 x 460 x 90 mm	1050 x 460 x 90 mm
Μέγιστη ικανότητα πλύσης ανά ώρα	250	400	600

● Πλυντήριο τελάρων πουλερικών CLT PC



■ Πλυντήριο τελάρων Πουλερικών NIEROS®
Το CLT PC έχει σχεδιαστεί ειδικά για διεξοδικό καθαρισμό κλουβιών μεταφοράς πουλερικών πολλαπλών μεγεθών. Ο τυπικός υπολογιστής CLT μπορεί να φιλοξενήσει έως 800 κιβώτια πουλερικών την ώρα με μέγιστο μέγεθος κιβωτίου 1000 × 600 × 420 mm. Το πλυντήριο μπορεί να χρησιμοποιηθεί ως μονάδα στο σύστημα μεταφοράς που χειρίζεται ζωντανά πουλερικά για να συναντήσετε υψηλά πρότυπα υγιεινής της πτηνοτροφίας.

ΠΡΟΔΙΑΓΡΑΦΕΣ ΠΡΟΪΟΝΤΟΣ

- Ⓒ Πλυντήριο Standard
- Ⓒ Ζώνη πλύσης και ξεβγάλματος
- Ⓒ Πλυντήριο τούνελ
- Ⓒ Κατάλληλο για τελάρα μεταφοράς πουλερικών
- Ⓒ Δυνατότητα πλύσης έως 800 κιβώτια ανά ώρα πουλερικών (ανάλογα με το μοντέλο)
- Ⓒ Αισθητήρας ανίχνευσης αντικειμένων στη ζώνη ξεβγάλματος
- Ⓒ Ανοξειδωτος χάλυβας DIN 1.4301 (AISI 304) αλυσίδα μεταφοράς
- Ⓒ Εύκολα ρυθμιζόμενα πλαϊνά προστατευτικά για εξαρτήματα συγκράτησης
- Ⓒ Ρυθμιζόμενα ακροφύσια
- Ⓒ Εύκολη και άνετη πρόσβαση στο ψεκάσμο των ακροφυσίων και δεξαμενών νερού

ΕΠΙΛΟΓΕΣ ΠΡΟΪΟΝΤΟΣ ΚΑΙ ΠΡΟΣΘΕΤΟΣ ΕΞΟΠΛΙΣΜΟΣ

Μια ποικιλία επιλογών και πρόσθετος εξοπλισμός διατίθεται με αυτό το μοντέλο. Για περισσότερες πληροφορίες, συμβουλευτείτε τους ειδικούς ή τους διανομείς της NIEROS®. Για μια πλήρη λίστα επιλογών και πρόσθετων δυνατοτήτων.

ΕΙΔΗ ΠΛΥΣΗΣ

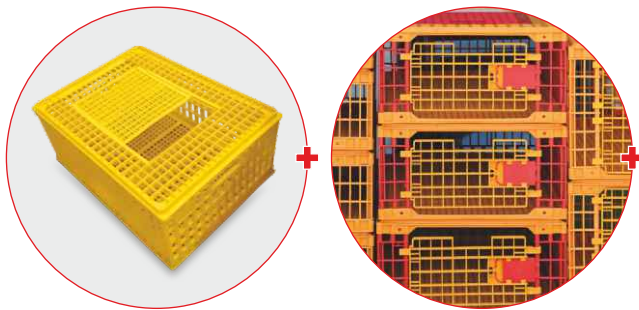

Μοντέλο προϊόντος	CLT PC 150	CLT PC 400	CLT PC 600	CLT PC 800
Διάσταση L × W × H	3.1 × 1.1 × 1.6 m	4.1 × 1.1 × 1.6 m	4.5 × 1.1 × 1.6 m	5.1 × 1.5 × 1.6 m
Είδη πλυσίματος	Κλουβιά μεταφοράς πουλερικών			
Κωδικοί με Μεγάλες διαστάσεις L × W × H 1000 × 600 × 420 mm		1000 × 600 × 420 mm	1000 × 600 × 420 mm	1000 × 600 × 420 mm
Μέγιστη ικανότητα πλύσης ανά ώρα	150	400	600	800

● Πλυντήριο μπαταριών αυτοκινήτου CLT ACU



■ Το Πλυντήριο μπαταριών αυτοκινήτου CLT ACU είναι ένα συμπαγές βιομηχανικό πλυντήριο τούνελ, που πλένει αποτελεσματικά διάφορες μπαταρίες αυτοκινήτων παρόμοιων χαρακτηριστικών και διαστάσεων. Το CLT ACU μπορεί να φιλοξενήσει έως και 1.000 μπαταρίες αυτοκινήτου ανά ώρα, ανάλογα με το μοντέλο

ΠΡΟΔΙΑΓΡΑΦΕΣ ΠΡΟΪΟΝΤΟΣ

- Ⓒ Βασικά χαρακτηριστικά πλυντηρίου
- Ⓒ Ζώνη πλυσίματος και ξεβγάλματος
- Ⓒ Πλυντήριο τούνελ
- Ⓒ Κατάλληλο για μπαταρίες αυτοκινήτου
- Ⓒ Δυνατότητα πλύσης έως και 1000 μπαταριών ανά ώρα (ανάλογα με το μοντέλο)
- Ⓒ Αισθητήρας ανίχνευσης αντικειμένων στη ζώνη ξεβγάλματος
- Ⓒ Αλυσίδα μεταφοράς από ανοξείδωτο χάλυβα DIN 1.4301
- Ⓒ Εύκολα ρυθμιζόμενοι πλευρικοί προφυλακτήρες
- Ⓒ Ρυθμιζόμενα ακροφύσια
- Ⓒ Εύκολη και βολική πρόσβαση στα ακροφύσια ψεκασμού και δεξαμενών νερού

ΕΙΔΗ ΠΛΥΣΗΣ



ΕΠΙΛΟΓΕΣ ΠΡΟΪΟΝΤΟΣ ΚΑΙ ΠΡΟΣΘΕΤΟΣ ΕΞΟΠΛΙΣΜΟΣ

Μια ποικιλία επιλογών και πρόσθετος εξοπλισμός διατίθεται με αυτό το μοντέλο. Για περισσότερες πληροφορίες, συμβουλευτείτε τους ειδικούς ή τους διανομείς της NIEROS®. Για μια πλήρη λίστα επιλογών και πρόσθετων δυνατοτήτων.

Μοντέλο προϊόντος	CLT ACU 250	CLT ACU 400	CLT ACU 600	CLT ACU 800	CLT ACU 1000
Διάσταση L × W × H	3.1 × 1.1 × 1.6 m	3.9 × 1.1 × 1.6 m	4.1 × 1.1 × 1.6 m	4.5 × 1.1 × 1.6 m	4.5 × 1.1 × 1.6 m
Είδη πλυσίματος	Μπαταρίες αυτοκινήτου				
Κωδικοί με Μεγάλες διαστάσεις L × W × H	600 × 400 × 300 mm	600 × 400 × 300 mm	600 × 400 × 300 mm	600 × 400 × 300 mm	600 × 400 × 300 mm
Μέγιστη ικανότητα πλύσης ανά ώρα	250	400	600	800	1000

● Πλυντήριο μαχαιριών σε καλάθι CLT B



- Πλυντήριο μαχαιριών κ.λ.π σε καλάθι CLT B πλένει αποτελεσματικά καλάθια μαχαιριών, δίσκους και σανίδες κοπής, και άλλα είδη επαρκούς διαστάσεων. Το τυπικό CLT B μπορεί να χωράει έως και 2.000 καλάθια μαχαιριών ανά ώρα με μέγιστο μέγεθος καλάθιού 360 × 115 × 475 χλστ. Εκτός από το να είναι καλά πλυμένα, όλα τα είδη επίσης απολυμαίνονται αποτελεσματικά με ζεστό νερό στους 85 °C.

ΠΡΟΔΙΑΓΡΑΦΕΣ ΠΡΟΪΟΝΤΟΣ

- ⌋ Βασικά χαρακτηριστικά πλυντηρίου
- ⌋ Πλύσιμο, ξέπλυμα και απολύμανση με ζεστό νερό (85 °C)
- ⌋ Πλυντήριο τούνελ
- ⌋ Κατάλληλο για καλάθια μαχαιριών, δίσκους και σανίδες κοπής, και άλλα είδη επαρκών διαστάσεων
- ⌋ Δυνατότητα πλύσης έως και 2.000 καλάθιων ανά ώρα (ανάλογα με το μοντέλο)
- ⌋ Αισθητήρας ανίχνευσης αντικειμένων στη ζώνη ξεβγάλματος
- ⌋ Εύκολα ρυθμιζόμενοι πλευρικοί προφυλακτήρες
- ⌋ Εύκολη και βολική πρόσβαση στα ακροφύσια ψεκασμού και δεξαμενών νερού
- ⌋ Κινητές ρόδες (προαιρετικά)

ΕΠΙΛΟΓΕΣ ΠΡΟΪΟΝΤΟΣ ΚΑΙ ΠΡΟΣΘΕΤΟΣ

ΕΞΟΠΛΙΣΜΟΣ

Μια ποικιλία επιλογών και πρόσθετος εξοπλισμός διατίθεται με αυτό το μοντέλο. Για περισσότερες πληροφορίες, συμβουλευτείτε τους ειδικούς ή τους διανομείς της NIEROS®. Για μια πλήρη λίστα επιλογών και πρόσθετων δυνατοτήτων.

ΕΙΔΗ ΠΛΥΣΗΣ

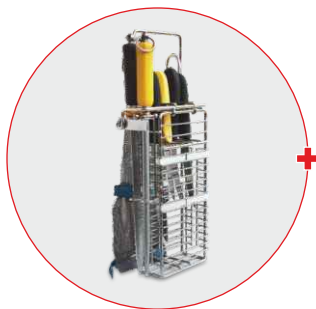

Μοντέλο προϊόντος	CLT B 1500	CLT B 1800	CLT B 2000
Διάσταση L × W × H	3.7 × 1 × 1.7 m	4.1 × 1 × 1.7 m	4.5 × 1 × 1.7 m
Είδη πλυσίματος	Καλάθια μαχαιριών, δίσκοι και σανίδες κοπής		
Κωδικοί με Μεγάλες διαστάσεις L × W × H	360 × 115 × 475 mm		
Μέγιστη ικανότητα πλύσης ανά ώρα	1500	1800	2000

● Πλυντήριο ράβδων Καπνού CLS



- Πλυντήριο ράβδων Καπνού CLS πλένει αποτελεσματικά το αλουμίνιο και τα μπαστούνια καπνού από ανοξείδωτο χάλυβα διαφορετικών σχημάτων και μήκη (έως 1100 mm) και αφαίρεση υπολειμμάτων κολλώδους και λιπαρής ρητίνης μέσα έχει ειδικά σχεδιασμένο τύμπανο. Εξαρτάται από το μοντέλο. Μπορεί να φιλοξενήσει έως 180 μπαστούνια καπνού την ώρα με μέγιστο μήκος 1.000 mm ανά ραβδί καπνού.

ΠΡΟΔΙΑΓΡΑΦΕΣ ΠΡΟΪΟΝΤΟΣ

- Ⓒ Πλυντήριο
- Ⓒ Κατάλληλο για μπαστούνια καπνού
- Ⓒ Δοχείο περιστρεφόμενου τυμπάνου
- Ⓒ Δοσολογία απορρυπαντικού με το χέρι
- Ⓒ Δυνατότητα πλύσης έως και 180 μπαστούνια καπνού ανά ώρα (ανάλογα με το μοντέλο)
- Ⓒ Μεγαλύτερο τύμπανο για μπαστούνια πλυσίματος 1100 mm ή περισσότερο (προαιρετικό)

ΕΙΔΗ ΠΛΥΣΗΣ

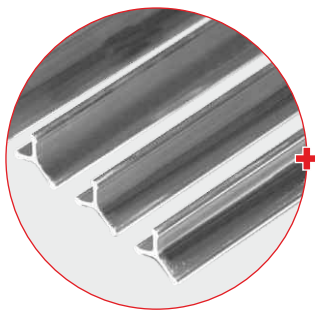

ΕΠΙΛΟΓΕΣ ΠΡΟΪΟΝΤΟΣ ΚΑΙ ΠΡΟΣΘΕΤΟΣ ΕΞΟΠΛΙΣΜΟΣ

Μια ποικιλία επιλογών και πρόσθετος εξοπλισμός διατίθεται με αυτό το μοντέλο. Για περισσότερες πληροφορίες, συμβουλευτείτε τους ειδικούς ή τους διανομείς της NIEROS®. Για μια πλήρη λίστα επιλογών και πρόσθετων δυνατοτήτων.

Μοντέλο προϊόντος	CLS 100	CLS 250
Διάσταση L x W x H	1.5 x 0.4 x 1.2 m	1.5 x 0.7 x 1.4 m
Είδη πλυσίματος	Μπαστούνια πλυσίματος	
Κωδικό με Μεγάλο μήκος	1000 mm	1000 mm
Μέγιστη ικανότητα πλύσης ανά ώρα	120	180

Εξειδικευμένα Μηχανήματα

ΠΕΡΙ ΕΞΕΙΔΙΚΕΥΜΕΝΩΝ ΜΗΧΑΝΗΜΑΤΩΝ NIEROS®

Τα εξειδικευμένα μηχανήματα NIEROS® αποτελούν μια πρώτης τάξεως λύση για κάθε βιομηχανική διαδικασία πλύσης με στόχο την ανώτερη απόδοση. Σε συνδυασμό με άλλα πλυντήρια NIEROS®, είναι απαραίτητες σε ένα ευρύ φάσμα βιομηχανιών όπως η αρτοποιία, τα γαλακτοκομικά, τα ψάρια και τα θαλασσινά, τα φρούτα και λαχανικά, κρέατος, χημικών και άλλων τομέων, λειτουργώντας είτε ως ανεξάρτητος είτε ως αρθρωτή μονάδα ενός ευρύτερου συστήματος πλύσης.

● Αφαίρεση αυτοκόλλητων CLT SR

- Η Αφαίρεση αυτοκόλλητων CLT SR έχει σχεδιαστεί για να αφαιρέσετε τα αυτοκόλλητα από τα κιβώτια γρήγορα και αποτελεσματικά. Η ισχυρή αντλία του παρέχει αρκετή πίεση για αφαιρέσετε πάνω από το 90% όλων των αυτοκόλλητων χωρίς να χρησιμοποιήσετε καν ένα ειδικά χημικό. Για βέλτιστα αποτελέσματα, δύο υψηλής πίεσης στο πλάι τοποθετούνται ακροφύσια 150 bar μηχανής. Ως αρθρωτή μονάδα, το CLT SR Sticker Remover μπορεί να είναι ενσωματωμένο σε οποιοδήποτε πλυντήριο NIEROS® σχεδιασμένο για τα ίδια είδη πλύσης ή κονσέρβας όπως τέτοια, λειτουργούν ανεξάρτητα ως αυτόνομη μονάδα. Φιλοξενεί έως και 1500 τελάρα την ώρα με μέγιστο μέγεθος κιβωτίου 600 × 400 × 300 mm.



ΠΡΟΔΙΑΓΡΑΦΕΣ ΠΡΟΪΟΝΤΟΣ

- Ⓒ Πλυντήριο τούνελ
- Ⓒ Κατάλληλο για αφαίρεση αυτοκόλλητων από κιβώτια Euro και άλλα κιβώτια παρόμοιων διαστάσεων
- Ⓒ Δυνατότητα πλύσης έως 1500 κιβώτια την ώρα
- Ⓒ Ανοξείδωτο ατσάλι din 1.4301 (asi 304)
- Ⓒ Ρυθμιζόμενες παράμετροι πλύσης
- Ⓒ Σύστημα ανακύκλωσης νερού
- Ⓒ Διπλό σύστημα φιλτραρίσματος
- Ⓒ Σύστημα προστασίας χαμηλής περιεκτικότητας σε νερό
- Ⓒ Αλυσίδα μεταφοράς από ανοξείδωτο χάλυβα DIN 1.4301 (AISI 304).
- Ⓒ Εύκολα ρυθμιζόμενοι πλευρικοί προφυλακτήρες
- Ⓒ Εύκολη και βολική πρόσβαση σε ακροφύσια ψεκασμού και δεξαμενές νερού
- Ⓒ Ομαλό φινίρισμα επιφάνειας
- Ⓒ Ρυθμιζόμενο ύψος
- Ⓒ Προστασία Ip65
- Ⓒ Ηλεκτρική σύνδεση 3 × 400 V, 50 Hz
- Ⓒ Πλήρως προσαρμοσμένο (προαιρετικό)

ΕΙΔΗ ΠΛΥΣΗΣ



ΕΠΙΛΟΓΕΣ ΠΡΟΪΟΝΤΟΣ ΚΑΙ ΠΡΟΣΘΕΤΟΣ

ΕΞΟΠΛΙΣΜΟΣ

Μια ποικιλία επιλογών και πρόσθετος εξοπλισμός διατίθεται με αυτό το μοντέλο.

Για περισσότερες πληροφορίες, συμβουλευτείτε τους ειδικούς ή τους διανομείς της NIEROS®. Για μια πλήρη λίστα επιλογών και πρόσθετων δυνατοτήτων.

Μοντέλο προϊόντος	CLT SR 250
Διάσταση L × W × H	2.7 × 1.4 × 1.8 m
Είδη πλυσίματος	Κιβώτια Euro και άλλα κιβώτια παρόμοιων διαστάσεων
Κωδικός με Μεγάλες διαστάσεις L × W × H	600 × 400 × 300 mm
Μέγιστη ικανότητα πλύσης ανά ώρα	250

● Μηχάνημα εμφύσησης ABT B



- Μηχάνημα εμφύσησης ABT B που συμπληρώνει αποτελεσματικά κάθε βιομηχανική διαδικασία πλύσης. Η μονάδα αφαιρεί το υπολειπόμενο νερό από τα πλυμένα αντικείμενα μέσω ειδικού συστήματος ροής αέρα. Για βέλτιστα αποτελέσματα, πρέπει να χρησιμοποιείται για το ξέπλυμα ζεστό νερό περίπου 85 °C. Σε περίπτωση που είναι περισσότερο το υπολειμματικό νερό από το ποσοστό του 90% πρέπει να αφαιρεθεί, και να αυξηθεί η δόση του λαμπρυντικού. Το μηχάνημα ABT B Blow-off μπορεί καθαρίσει έως και 1.500 καλάθια, καφάσια. Μέγιστες διαστάσεις 600 × 400 × 300 mm ανά ώρα. Ως μονάδα, το μηχάνημα Blow-off ABT B μπορεί να ενσωματωθεί με οποιοδήποτε πλυντήριο NIEROS® tunnel σχεδιασμένο για τα ίδια είδη πλύσης σχηματίζοντας ένα ολοκληρωμένο σύστημα πλύσης. Παρόλα αυτά μπορεί να λειτουργήσει ανεξάρτητα ως αυτόνομη μονάδα.

ΠΡΟΔΙΑΓΡΑΦΕΣ ΠΡΟΪΟΝΤΟΣ

- ☞ Ανοξείδωτο ατσάλι din 1.4301 (asi 304)
- ☞ Ρυθμιζόμενοι παράμετροι στεγνώματος
- ☞ Ομαλό φινίρισμα επιφάνειας
- ☞ Ρυθμιζόμενο ύψος
- ☞ Ενσωματωμένη ή ξεχωριστή μονάδα
- ☞ Χαμηλό κόστος λειτουργίας και συντήρησης
- ☞ Πλήρως προσαρμοσμένο (προαιρετικό)
- ☞ Ip65 Προστασία
- ☞ Ηλεκτρική σύνδεση 3 × 400 V, 50 Hz

Μοντέλο προϊόντος	ABT B 250	ABT B 400	ABT B PB 15
Διάσταση L × W × H	2,5 × 0,85 × 1,7 m	3,2 × 1,1 × 1,7 m	4.5 × 1 × 1.7 m
Είδη πλυσίματος	κιβώτια, κουτί παλέτας		
Κωδικοί με Μεγάλες διαστάσεις L × W × H	600 × 400 × 300 mm (κιβώτια), κουτί παλέτας: μέγ. πλάτος 1000 mm.		
Μέγιστη ικανότητα πλύσης ανά ώρα	250 κιβώτια	400 κιβώτια	15 κουτί παλέτας

Μοντέλο προϊόντος	ABT B PB 30	ABT B PB 50
Διάσταση L × W × H	4.1 × 1 × 1.7 m	4.5 × 1 × 1.7 m
Είδη πλυσίματος	Κιβώτια, κουτιά από παλέτες	
Κωδικοί με Μεγάλες διαστάσεις L × W × H	κιβώτια), κουτί παλέτας: μέγ. πλάτος 1000 mm.	
Μέγιστη ικανότητα πλύσης ανά ώρα	30 κουτί παλέτας	50 κουτί παλέτας

● Σήραγγα ξήρανσης ABT IBC



- Σήραγγα ξήρανσης ABT IBC έχει σχεδιαστεί για να στεγνώσει τελείως οποιοδήποτε μεταλλικό αντικείμενο (π.χ. ανοξείδωτο ατσάλι IBC, κάδοι και άλλα αντικείμενα) μετά από σχολαστική πλύση. Επιταχυνόμενος αέρας, που διαχέεται μέσα από ένα εξελιγμένο ακροφύσιο σύστημα, αφαιρεί αποτελεσματικά το υπολειμματικό νερό από τα αντικείμενα. Για βέλτιστα αποτελέσματα, τα αντικείμενα πρέπει να ξεπλένονται με ζεστό νερό σε θερμοκρασία περίπου 85 °C εκ των προτέρων. Ανάλογα με το μοντέλο. Η μηχανή μπορεί να καθαρίσει έως και 50 τεμάχια αντικειμένων ανά ώρα με τις μέγιστες διαστάσεις του 1380 × 1160 × 1680 mm ανά τεμάχιο. Ως αρθρωτή μονάδα, το IBC Drying Tunnel ABT IBC μπορεί να ενσωματωθεί σε ένα ολοκληρωμένο σύστημα πλύσης NIEROS®. Παρόλα αυτά μπορεί να λειτουργήσει ανεξάρτητα ως αυτόνομη μονάδα.

ΠΡΟΔΙΑΓΡΑΦΕΣ ΠΡΟΪΟΝΤΟΣ

- Ⓒ Ανοξείδωτο ατσάλι din 1.4301 (asi 304)
- Ⓒ Ρυθμιζόμενοι παράμετροι στεγνώματος
- Ⓒ Εξαιρετικά εξελιγμένο σύστημα στεγνώματος
- Ⓒ Επιτάχυνση στεγνώματος από αέρα
- Ⓒ Ενσωματωμένη ή ξεχωριστή μονάδα
- Ⓒ Χαμηλό κόστος λειτουργίας και συντήρησης
- Ⓒ Ομαλό φινίρισμα επιφάνειας
- Ⓒ Ρυθμιζόμενο ύψος
- Ⓒ Ip65 Προστασία
- Ⓒ Ηλεκτρική σύνδεση 3 × 400 V, 50 Hz
- Ⓒ Πλήρως προσαρμοσμένο (προαιρετικό)

Μοντέλο προϊόντος	ABT IBC 40	ABT IBC 80
Διάσταση L × W × H	3.5 × 3.0 × 5.8 m	4.5 × 1 × 1.7 m
Είδη πλυσίματος	IBC, κάδοι και άλλα από ανοξείδωτο χάλυβα	
Κωδικοί με Μεγάλες Διαστάσεις. L × W × H	1380 × 1160 × 1680 mm	1380 × 1160 × 1680 mm
Μέγιστη ικανότητα πλύσης ανά ώρα	40	80



Υψηλή απόδοση στα ακροφύσια στεγνώματος

● Σήραγγα εκτόνωσης αντικειμένου ABT VP με συσκευασία σε κενό αέρος



- Απορρόφηση αντικειμένου σε κενό αέρος
Το Tunnel ABT VP έχει σχεδιαστεί ειδικά για να αφαιρεί το υπολειμματικό νερό από τη συσκευασία μετά τη διαδικασία πλυσίματος. Το ειδικό σύστημα ροής αέρα αφαιρεί μέχρι και το 90% του πλεονάζοντος νερού. Μπορεί να καθαρίσει έως 300 αντικείμενα συσκευασμένα σε κενό αέρος με μέγιστη διάσταση 600 × 400 × 300 mm .Η σήραγγα ABT VP μπορεί να ενσωματωθεί σε μια ολοκληρωμένη γραμμή επεξεργασίας ή να λειτουργήσει ανεξάρτητα ως ξεχωριστή μονάδα.

ΠΡΟΔΙΑΓΡΑΦΕΣ ΠΡΟΪΟΝΤΟΣ

- ☞ Ανοξείδωτο ασάλι din 1.4301 (asi 304)
- ☞ Ρυθμιζόμενοι παράμετροι στεγνώματος
- ☞ Ομαλό φινίρισμα επιφάνειας
- ☞ Ρυθμιζόμενο ύψος
- ☞ Ιp65 Προστασία
- ☞ Ηλεκτρική σύνδεση 3 × 400 V, 50 Hz
- ☞ Ενσωματωμένη ή ξεχωριστή μονάδα
- ☞ Χαμηλό κόστος λειτουργίας και συντήρησης
- ☞ Πλήρως προσαρμοσμένο (προαιρετικό)



Διαφορετικά είδη σε κενό αέρος τρόφιμα

Μοντέλο προϊόντο	ABT VP
Διάσταση L × W × H	2.0 × 0.9 × 1.7 m
Είδη πλυσίματος	Τρόφιμα συσκευασμένα σε κενό αέρος
Κωδικοί με Μεγάλες διαστάσεις L × W × H	600 × 400 × 300 mm
Μέγιστη ικανότητα πλύσης ανά ώρα	300

Απολυμαντικά

ΣΧΕΤΙΚΑ ΜΕ ΤΑ ΑΠΟΛΥΜΑΝΤΙΚΑ

Η υγιεινή είναι ένας κρίσιμος παράγοντας σε πολλούς κλάδους, ιδίως σε κλάδους όπως η εστίαση και μονάδες υγείας. Χρησιμοποιώντας εξειδικευμένα χημικά, ο NIEROS®, με ειδικό εξοπλισμό κατά παραγγελία μπορεί να παρέχει ένα απολυμαντικό ειδικής χρήσης και να εισάγει διάφορες μεθόδους υγιεινής καθαρίζοντας αποτελεσματικά οποιοδήποτε αντικείμενο.

Συσκευασία Απολυμαντική Μηχανή CLT A.E



■ Το Μηχάνημα Απολύμανσης NIEROS® Pack CLT SA είναι μια αποτελεσματική λύση για την απολύμανση διαφόρων συσκευασιών. Μπορεί να απολυμάνει ανά ώρα έως και 300 είδη με μέγιστες διαστάσεις του 800 × 500 × 400 mm.

ΕΠΙΛΟΓΕΣ ΠΡΟΪΟΝΤΟΣ ΚΑΙ ΠΡΟΣΘΕΤΟΣ ΕΞΟΠΛΙΣΜΟΣ

Μια ποικιλία επιλογών και πρόσθετος εξοπλισμός διατίθεται με αυτό το μοντέλο. Για περισσότερες πληροφορίες, συμβουλευτείτε τους ειδικούς ή τους διανομείς της NIEROS®. Για μια πλήρη λίστα επιλογών και πρόσθετων δυνατοτήτων.

Μοντέλο προϊόντος	CLT SA
Διάσταση L × W × H	3.1 × 1.1 × 1.6 m
Είδη πλύσιματος	Τρόφιμα συσκευασμένα σε κενό αέρος (σε κουβάδες, σακούλες, τενεκέδες και δίσκους)
Κωδικοί με Μεγάλες Διαστάσεις L × W × H	800 × 500 × 400 mm
Μέγιστη ικανότητα πλύσης ανά ώρα	300

ΠΡΟΔΙΑΓΡΑΦΕΣ ΠΡΟΪΟΝΤΟΣ

- ☒ Ανοξείδωτο ατσάλι DIN 14571 (AISI 316Ti)
- ☒ Ενσωματωμένη ή ξεχωριστή μονάδα
- ☒ Τρόφιμα συσκευασμένα σε κενό αέρος (σε κουβάδες, σακούλες, τενεκέδες και δίσκους)
- ☒ Ανεμιστήρας εξαγωγής ατμού (προαιρετικό)
- ☒ Μεταφορικός ιμάντας από διχτυωτό πλέγμα
- ☒ Ομαλό φινίρισμα επιφάνειας
- ☒ Ρυθμιζόμενο ύψος
- ☒ Ip65 Προστασία
- ☒ Ηλεκτρική σύνδεση 3 × 400 V, 50 Hz
- ☒ Κινητές ρόδες (προαιρετικά)
- ☒ Πλήρως προσαρμοσμένο (προαιρετικό)



Α.Κορωπίου Μαρκοπούλου 174, 194 00

Τηλ: 210 6647840 ,

Email: info@camver.gr www.camver.gr